

Gebruikershandleiding

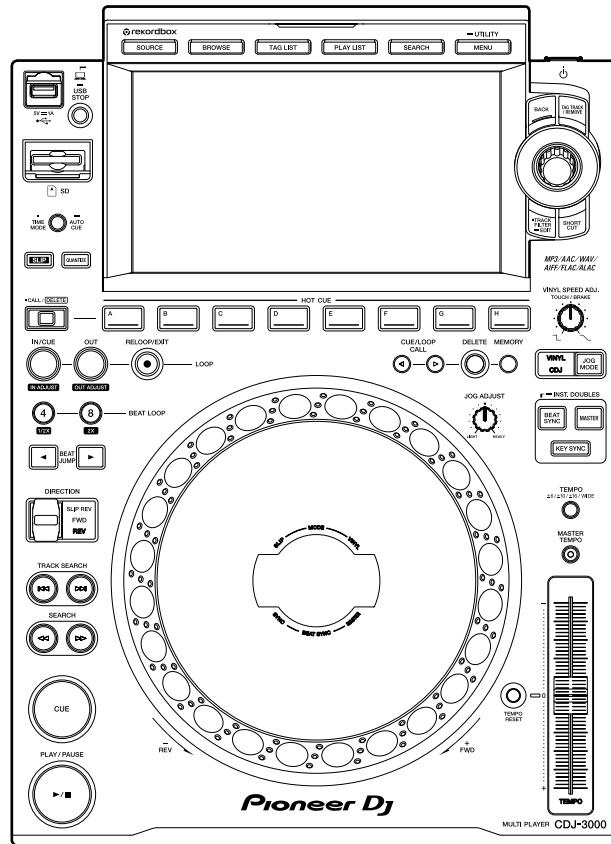

Multi-speler

CDJ-3000

pioneerdj.com/support/

rekordbox.com

Bezoek de bovenstaande websites voor vaak gestelde vragen en andere informatie over ondersteuning voor dit product.

Pioneer Dj

Inhoud

Voordat u begint	6
Opmerkingen over deze handleiding	6
Inhoud van de doos.....	6
Overzicht van het product	7
PRO DJ LINK.....	7
Mobiele apparaten gebruiken.....	10
Systeemvereisten.....	11
Namen van onderdelen	14
Bovenpaneel	14
Achterpaneel	17
Aanraakscherm	18
Jog-weergave.....	26
Configuratie van pc/Mac	27
Installatie	27
Aansluitingen (basisstijlen)	29
PRO DJ LINK.....	29
Aansluiting van opslagapparaat (SD, USB)	34
SD-geheugenkaart	34
USB-apparaat	35
Muziekstukken selecteren	36
Een bron selecteren	36
Een muziekstuk selecteren	36
Een muziekstuk zoeken	37
Het geluid monitoren voordat een muziekstuk wordt geladen (Touch Preview)	41
De geschiedenis gebruiken.....	42
Een hot-cuebank gebruiken	43

De taglijst gebruiken.....	44
Afspelen.....	47
Afspelen/pauzeren	47
Een muziekstuk vanaf het aangeraakte punt op de algehele golfvorm afspelen.....	47
Achteruit afspelen	47
Basisbediening tijdens het afspelen	48
De weergavesnelheid aanpassen (temporegeling).....	48
De weergavesnelheid aanpassen zonder de toonhoogte te veranderen (hoofdtempo).....	49
Een ander deel van een muziekstuk monitoren tijdens het afspelen (Touch Cue)	49
Het jog-wiel gebruiken	51
De jog-wielmodus instellen	51
Bediening van het jog-wiel	51
Het gewicht van het jog-wiel instellen	52
De afspeelsnelheid en de stopsnelheid aanpassen (voor vinylmodus).....	52
Cue.....	54
Een cue-punt instellen.....	54
Naar een cue-punt springen.....	54
Een cue-punt controleren (cue-puntsampler).....	55
Een cue-punt opslaan	55
Een opgeslagen cue-punt oproepen	55
Een opgeslagen cue-punt verwijderen	56
Auto cue instellen	56
Lus	57
Een lus instellen	57
Luspunten fijnregelen.....	58

De lengte van een lus aanpassen	59
Actieve lus gebruiken	59
De lusweergave annuleren	59
Noodlus	60
Een lus opslaan.....	60
Een opgeslagen lus oproepen	60
Een opgeslagen lus verwijderen	60
Hot-cues	61
Een hot-cue instellen.....	61
Het afspelen vanaf een hot-cuepunt starten	62
Een hot-cue verwijderen	62
Hot-cues oproepen.....	62
Kwantiseren	64
Kwantisering gebruiken	64
Beatsprong/lusverplaatsing	65
Beatsprong/lusverplaatsing gebruiken	65
Slip	67
De slip-modus instellen	68
Beatsynchronisatie.....	69
Beatsynchronisatie gebruiken	69
De synchronisatiemaster wijzigen	70
Instant doubles gebruiken	70
Beatpatroon.....	71
Het beatpatroon aanpassen	71
Toonsoortsynchronisatie.....	72
Toonsoortsynchronisatie gebruiken	72
Toonsoortverschuiving.....	73
Toonsoortverschuiving gebruiken	73
Een DJ-applicatie gebruiken (MIDI/HID)	74

Een DJ-applicatie bedienen	75
Instellingen	76
De [UTILITY]-instellingen wijzigen	76
Gebruiksinstellingen	77
Automatische stand-by	81
De instellingen op het [SHORTCUT]-scherm wijzigen	82
Instelitems op het [SHORTCUT]-scherm	83
Mijn instellingen op een opslagapparaat (SD, USB) opslaan	84
Mijn instellingen van een opslagapparaat (SD, USB) laden	85
Specificaties	86
Aanvullende informatie	87
Problemen oplossen	87
Lcd-scherm	90
Handelsmerken en gedeponeerde handelsmerken	91
Waarschuwingen betreffende auteursrechten	92

Voordat u begint

Opmerkingen over deze handleiding

- Hartelijk dank voor uw keuze voor dit Pioneer DJ-product.
Lees deze handleiding, de “Snelstartgids” en de “Voorzorgsmaatregelen” die bij dit product zijn geleverd. Deze documenten bevatten belangrijke informatie die u moet begrijpen voordat u het toestel gaat gebruiken. Lees in het bijzonder het gedeelte BELANGRIJKE VEILIGHEIDSINSTRUCTIES.
- In deze handleiding worden vierkante haken [] gebruikt voor de namen van knoppen en aansluitingen op het product, en voor de namen van knoppen, menu's, enz. in de software op een pc/Mac of mobiel apparaat. (bijvoorbeeld **[File]**, **[CUE]**-knop)
- De schermen en de specificaties van de software en het uiterlijk en de specificaties van de hardware waren nog in ontwikkeling toen deze handleiding werd gemaakt, en kunnen afwijken van de definitieve specificaties.
- De bediening kan afwijken van de uitleg in deze handleiding, afhankelijk van de versie van het besturingssysteem, de instellingen van de webbrowser, enz.
- De taal op de softwareschermen die in deze handleiding worden beschreven, kan verschillen van de taal op uw scherm.

Inhoud van de doos

- Stroomsnoer
- Garantie (voor bepaalde regio's) *
- Digitale audiokabel
- Analoge audiokabel
- LAN-kabel
- Snelstartgids
- Voorzorgsmaatregelen

* Alleen producten in Europa.

Voor producten in Noord-Amerika en Japan is informatie over de garantie opgenomen in de “Voorzorgsmaatregelen”.

Overzicht van het product

Voor de beste ervaring raden we hoofdzakelijk aan om muziekstukken af te spelen die door rekordbox geanalyseerd zijn wanneer u dit toestel gebruikt.

rekordbox is een softwaretoepassing voor muziekbeheer en het verzorgen van DJ-optredens. U gebruikt dit toestel om professionele DJ-optredens te creëren met muziekstukken die door rekordbox worden beheerd.

- U kunt rekordbox kosteloos downloaden.
- Details over rekordbox kunt u vinden in de instructiehandleiding van rekordbox op de onderstaande URL.

rekordbox.com/manual

Raadpleeg het document “Inleiding op rekordbox” voor informatie over het configureren van rekordbox, en raadpleeg de “Instructiehandleiding” voor informatie over het gebruik van rekordbox.

PRO DJ LINK

U kunt PRO DJ LINK-functies gebruiken door het toestel via een LAN-kabel aan te sluiten op een met PRO DJ LINK compatibel DJ-mengpaneel en (voor sommige modi) een pc/Mac waarop rekordbox wordt uitgevoerd.

PRO DJ LINK biedt ondersteuning voor het exporteren van gegevens via SD en USB, waarbij een opslagapparaat wordt gebruikt (SD-geheugenkaart of USB-apparaat), evenals exporteren via rekordbox LINK Export, waarbij een pc/Mac wordt gebruikt waarop rekordbox draait.

❖ Exporteren via SD en USB

U kunt audiobestanden en beheergegevens voor gebruik op dit toestel overzetten met behulp van een opslagapparaat (SD, USB).

Stap 1: Thuis of studio



Voeg audiobestanden (muziekstukken) toe aan uw rekordbox-bibliotheek. Ze worden automatisch geanalyseerd.



Exporteer de rekordbox-gegevens naar een opslagapparaat (SD, USB).

Stap 2: Club of evenement

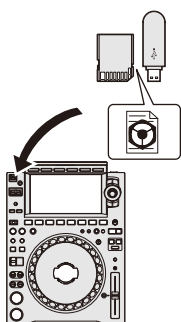

Sluit het opslagapparaat (SD, USB) op een multi-speler aan.

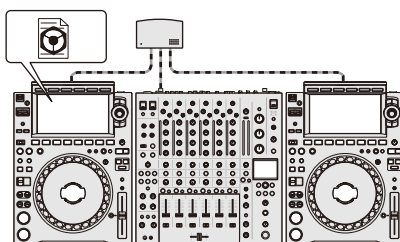

- DJ gebruikt de muziekstukken en gegevens van rekordbox.
- Deel de rekordbox-gegevens tussen de toestellen in het PRO DJ LINK-netwerk.

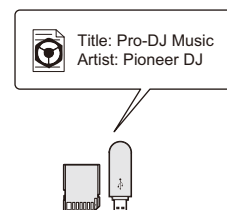

De afspeelgeschiedenis wordt op het opslagapparaat (SD, USB) geregistreerd.

Stap 3: Thuis of studio

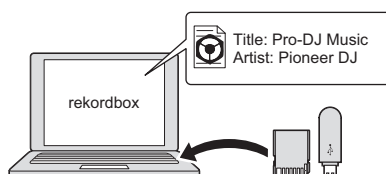

Controleer en beheer de afspeelgeschiedenis in rekordbox.

❖ rekordbox LINK Export

U kunt audiobestanden en beheergegevens met een LAN-kabel of USB-kabel direct van een pc/Mac naar het toestel overzetten.

Stap 1: Thuis of studio



Voeg audiobestanden (muziekstukken) toe aan uw rekordbox-bibliotheek. Ze worden automatisch geanalyseerd.

Stap 2: Club of evenement

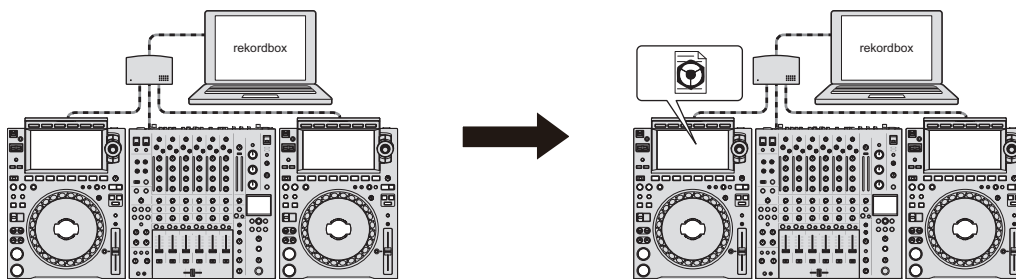

Sluit de pc/Mac op een multispeler aan.

- DJ gebruikt de muziekstukken en gegevens van rekordbox.
- Deel de rekordbox-gegevens tussen de toestellen in het PRO DJ LINK-netwerk.

Stap 3: Thuis of studio

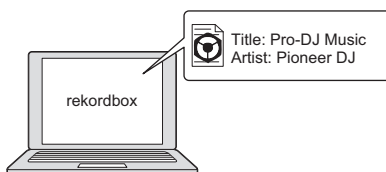

Controleer en beheer de afspeelgeschiedenis in rekordbox.

Mobiele apparaten gebruiken

U kunt dit toestel verbinden met een mobiel apparaat waarop rekordbox geïnstalleerd is, en het toestel gebruiken om muziekstukken van rekordbox af te spelen.

- Bezoek de onderstaande URL voor een lijst van mobiele apparaten die door dit toestel worden ondersteund.

rekordbox.com/feature/mobile/

- Voor details over rekordbox, bezoek de volgende URL.

rekordbox.com

Stelsysteemvereisten

Ondersteunde audiobronnen

Dit toestel ondersteunt de volgende bronnen.

- SD-geheugenkaart*
- USB-apparaat
- Pc/Mac (pagina 27)

* In deze handleiding wordt met de term "SD-geheugenkaart" gezamenlijk verwezen naar SD-geheugenkaarten, SDHC-geheugenkaarten en miniSD-geheugenkaarten en microSD-geheugenkaarten (u gebruikt deze met een SD-geheugenkaartadapter).

Gebruik SD-geheugenkaarten en USB-apparaten die aan de volgende specificaties voldoen.

Mappenstructuur	Maximaal 8 niveaus (Bestanden op lagere niveaus kunnen niet worden afgespeeld met het toestel.)
Maximaal aantal mappen	Onbeperkt (Er kunnen maximaal 10 000 mappen in een map worden weergegeven.)
Maximaal aantal bestanden	Onbeperkt (Er kunnen maximaal 10 000 bestanden in een map worden weergegeven.)
Bestandsindeling	FAT16, FAT32, HFS+ (NTFS wordt niet ondersteund.)

- Als er veel mappen en bestanden op een apparaat staan, kan het toestel enige tijd nodig hebben om deze te lezen.
- We aanvaarden geen verantwoordelijkheid voor gegevensverlies van een opslagapparaat (SD, USB) of andere directe of indirecte problemen die het resultaat zijn van verbindingen met dit toestel.
- Sommige SD-geheugenkaarten en USB-apparaten werken mogelijk niet correct in combinatie met dit toestel.

❖ SD-geheugenkaarten

- Het toestel kan audiobestanden afspelen op SD-geheugenkaarten die aan SD-normen voldoen.
- CPRM wordt niet ondersteund.

❖ USB-apparaten

- Het toestel kan audiobestanden afspelen op USB-massaopslagapparaten.
- Het toestel biedt geen ondersteuning voor het volgende.
 - Apparaten met een optische schijf zoals externe dvd/cd-stations
 - USB-hubs
- Als er buitengewone stroom wordt gedetecteerd op de USB-aansluiting op het toestel, knippert de USB-indicator en stopt het toestel de voeding naar het USB-apparaat en stopt de communicatie. U kunt een normale toestand herstellen door het USB-apparaat van het toestel te ontkoppelen. Gebruik het USB-apparaat niet meer met het toestel.

Als u het toestel niet naar een normale toestand kunt herstellen (d.w.z. als het toestel niet met een aangesloten USB-apparaat communiceert), zet het toestel dan uit en weer aan.

Ondersteunde bestandsindelingen

Het toestel ondersteunt audiobestanden in de volgende indelingen.

Type	Extensie	Indeling	Bitdiepte	Bitsnelheid	Bemonsteringsfrequentie
MP3	.mp3	MPEG-1 AUDIOLAAG -3		32 tot 320 kbps	44,1 kHz, 48 kHz
AAC	.m4a, .aac, .mp4	MPEG-4 AAC LC MPEG-2 AAC LC	16-bit	16 tot 320 kbps	44,1 kHz, 48 kHz
WAV	.wav	WAV			
AIFF	.aif, .aiff	AIFF	16-bit,		44,1 kHz, 48 kHz,
Apple Lossless	.m4a	ALAC	24-bit	—	88,2 kHz, 96 kHz
FLAC	.flac, .fla	FLAC			

- Sommige bestanden kunnen niet met het toestel worden afgespeeld, ook al hebben ze een ondersteunde indeling.

Namen van onderdelen

Bovenpaneel

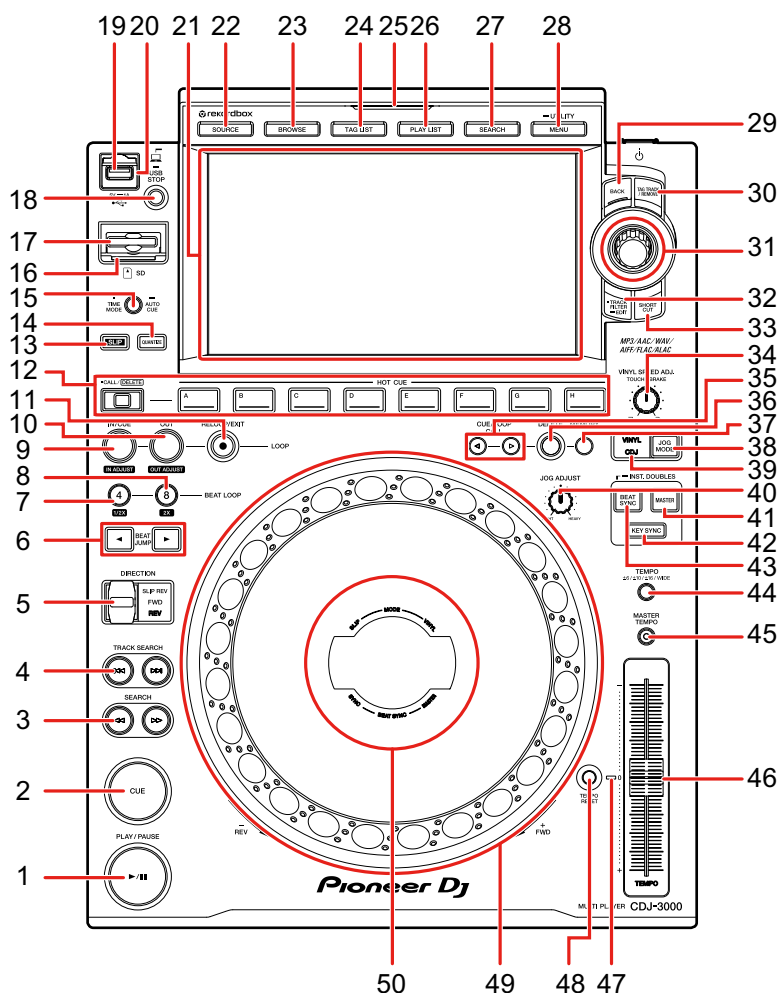

1. **PLAY/PAUSE ►/II** -knop (pagina 47)
2. **CUE**-knop (pagina 54)
3. **SEARCH ◀◀, ▶▶** -knoppen (pagina 48)
4. **TRACK SEARCH ◀◀, ▶▶** -knoppen (pagina 48)
5. **DIRECTION FWD, REV, SLIP REV**-hendel (pagina's 47, 67)
Gaat branden tijdens achteruit afspelen of slip-terugwaarts.
6. **BEAT JUMP ◀, ▶** -knoppen (pagina 65)

Namen van onderdelen

7. **4 BEAT LOOP (1/2X)-knop** (pagina's 57, 59)
8. **8 BEAT LOOP (2X)-knop** (pagina's 57, 59)
9. **LOOP IN/CUE (IN ADJUST)-knop** (pagina's 54, 57)
10. **LOOP OUT (OUT ADJUST)-knop** (pagina 57)
11. **LOOP RELOOP/EXIT-knop** (pagina's 59, 62)
12. **HOT CUE (CALL/DELETE, A tot H)-knoppen** (pagina's 43, 61)
13. **SLIP-knop** (pagina 68)
14. **QUANTIZE-knop** (pagina 64)
15. **TIME MODE/AUTO CUE-knop** (pagina 56)
Druk hierop om de tijdweergave om te schakelen tussen de resterende tijd en de verstreken tijd.
16. **SD-geheugenkaartaanduiding**
Knippert tijdens communicatie met een aangesloten SD-geheugenkaart.
17. **SD-geheugenkaartsleuf**
18. **USB STOP-knop** (pagina 35)
19. **USB-aansluiting**
20. **USB-aanduiding**
Knippert tijdens communicatie met een aangesloten USB-apparaat.
21. **Aanraakscherm** (pagina 18)
22. **SOURCE-knop**
Hiermee geeft u het [SOURCE]-scherm weer.
23. **BROWSE-knop**
Hiermee geeft u het BROWSE-scherm weer.
24. **TAG LIST-knop**
Hiermee geeft u het TAG LIST-scherm weer.
25. **SOURCE-aanduiding**
Gaat branden met de betreffende kleur voor het opslagapparaat (SD, USB) dat wordt gebruikt (pagina 18), of in de stand-bymodus.
26. **PLAYLIST-knop**
Hiermee geeft u het PLAYLIST-scherm weer.
27. **SEARCH-knop**
Hiermee geeft u het SEARCH-scherm weer.
28. **MENU/UTILITY-knop** (pagina 76)
29. **BACK-knop** (pagina 25)

30. **TAG TRACK/REMOVE-knop** (pagina 44)
31. **Draaiknop** (pagina 24)
32. **TRACK FILTER/EDIT-knop** (pagina 39)
33. **SHORTCUT-knop**
Hiermee geeft u het [SHORTCUT]-scherm weer.
34. **VINYL SPEED ADJ. TOUCH/BRAKE-knop** (pagina 52)
35. **CUE/LOOP CALL ◀, ▶ -knoppen** (pagina's 55, 60)
36. **DELETE-knop** (pagina's 56, 60)
37. **MEMORY-knop** (pagina's 55, 60)
38. **JOG MODE-knop** (pagina 51)
39. **VINYL/CDJ-indicator**
Gaat branden om de geselecteerde modus (vinyl of CDJ) aan te duiden (pagina 51).
40. **JOG ADJUST-knop** (pagina 52)
41. **MASTER-knop** (pagina 69)
42. **KEY SYNC-knop** (pagina 72)
43. **BEAT SYNC/INST.DOUBLES-knop** (pagina's 69, 70)
44. **TEMPO ±6/±10/±16/WIDE-knop** (pagina 48)
45. **MASTER TEMPO-knop** (pagina 49)
46. **TEMPO-schuifregelaar** (pagina 48)
47. **TEMPO RESET-indicator**
Gaat branden als Tempo reset ingeschakeld is.
48. **TEMPO RESET-knop** (pagina 48)
49. **Jog-wiel (-REV/+FWD), verlichting van jog-ring** (pagina 51)
50. **Jog-weergave** (pagina 26)

Achterpaneel

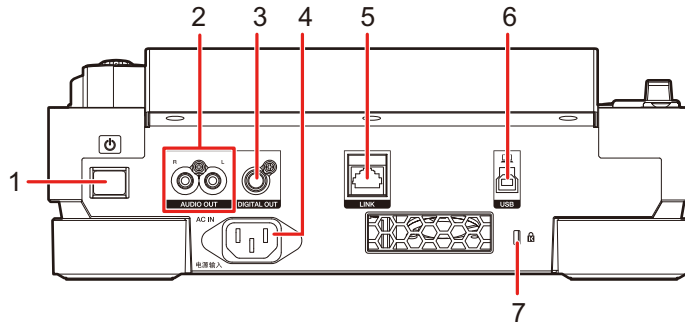

1. **⏻ -knop**
Zet het toestel aan en uit.
2. **AUDIO OUT L/R-aansluitingen**
Aansluiting voor de meegeleverde analoge audiokabel.
3. **DIGITAL OUT-aansluiting**
Aansluiting voor de meegeleverde digitale audiokabel.
4. **AC IN**
Aansluiting voor het meegeleverde stroomsnoer naar een stopcontact.
5. **LINK-aansluiting**
Aansluiting voor de meegeleverde LAN-kabel.
6. **USB-aansluiting**
Aansluiting voor een pc/Mac met een USB-kabel.
7. **Kensington-beveiligingsgleuf**
Aansluiting voor kabelslot.

Aanraakscherm

[SOURCE]-scherm

U geeft het bronselectiescherm weer door op de **[SOURCE]**-knop te drukken.

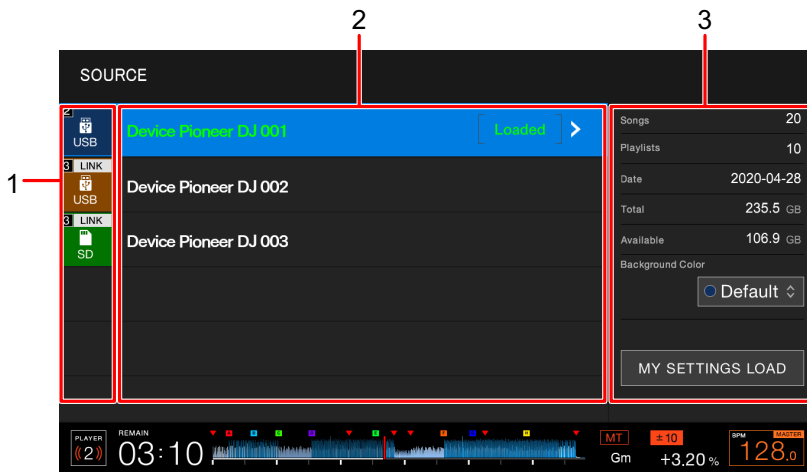

1. Pictogram van apparaat

Toont het aangesloten apparaat en het spelnummer.

- Als **[BACKGROUND COLOR]** is ingesteld voor het apparaat, heeft het pictogram de geselecteerde achtergrondkleur.

2. Naam van apparaat

3. Informatie over het apparaat

Hier ziet u de informatie over het apparaat dat in de lijst gemarkeerd is.

- Voor opslagapparaten (SD, USB) zijn de volgende instellingen beschikbaar.
 - **[BACKGROUND COLOR]:** Hiermee kunt u de achtergrondkleur van het pictogram instellen (voor opslagapparaten (SD, USB) met audiobestanden of beheergegevens die uit rekordbox geëxporteerd zijn). Deze instelling wordt ook toegepast voor de kleur voor de SD-geheugenkaartindicator, de USB-indicator en een deel van het aanraakscherm.
 - **[MY SETTINGS LOAD]:** Hiermee laadt u **[UTILITY]** en sommige andere instellingen die op het opslagapparaat (SD, USB) opgeslagen zijn.

Bladerscherm

U kunt het bladerscherm (de muziekstukkenlijst) weergeven door op de knop [**BROWSE**], [**TAG LIST**], [**PLAYLIST**] of [**SEARCH**] te drukken.

U kunt bladeren in de rekordbox-bibliotheek op een opslagapparaat (SD, USB) of een aangesloten pc/Mac.

- Als u op het bladerscherm in een opslagapparaat (SD, USB) bladert dat geen rekordbox-bibliotheek bevat, worden de mappen- en muziekstukkenlijsten hiërarchisch weergegeven.

Voorbeeld: u drukt op de [BROWSE]-knop

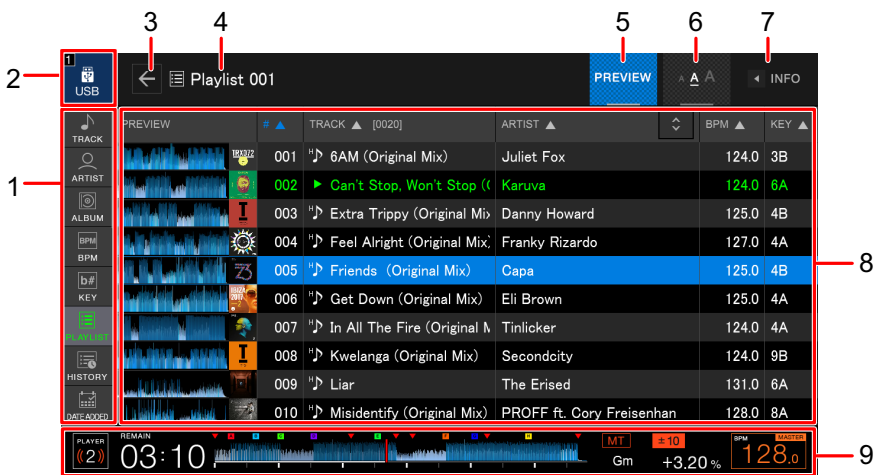

1. Categorie

Weergave van de categorieën.

- U kunt kiezen welke categorieën worden weergegeven bij [**Voorkeuren**] in rekordbox.

2. Pictogram van apparaat

Het pictogram van het apparaat dat op het [**SOURCE**]-scherm geselecteerd is (pagina 18).

3. ←

Hiermee geeft u het bovenliggende niveau weer.

4. Naam van geselecteerde map of lijst

5. PREVIEW

Hiermee toont of verbergt u de [**PREVIEW**]-kolom.

6. Tekengrootte

Hiermee kunt u de tekengrootte instellen.

7. **INFO**

Hiermee toont of verbergt u de gedetailleerde informatie voor het muziekstuk dat in de lijst gemarkeerd is.

8. **Muziekstukkenlijst**

De lijst van muziekstukken op het geselecteerde niveau in de hiërarchie of in de afspeellijst.

- U kunt lijst sorteren door op de titelrij te tikken.
- Als u in de titelrij op  klikt, wordt het selectiescherm voor de subkolom weergegeven, waarin u de weer te geven subkolom kunt selecteren. U kunt instellen welke subkolommen in de selectielijst worden weergegeven bij **[Voorkeuren]** in rekordbox.

9. **Afspeelstatus** (pagina 21)

Hier ziet u de afspeelstatus van het geladen muziekstuk.

Weergavescherm (golfvormscherm)

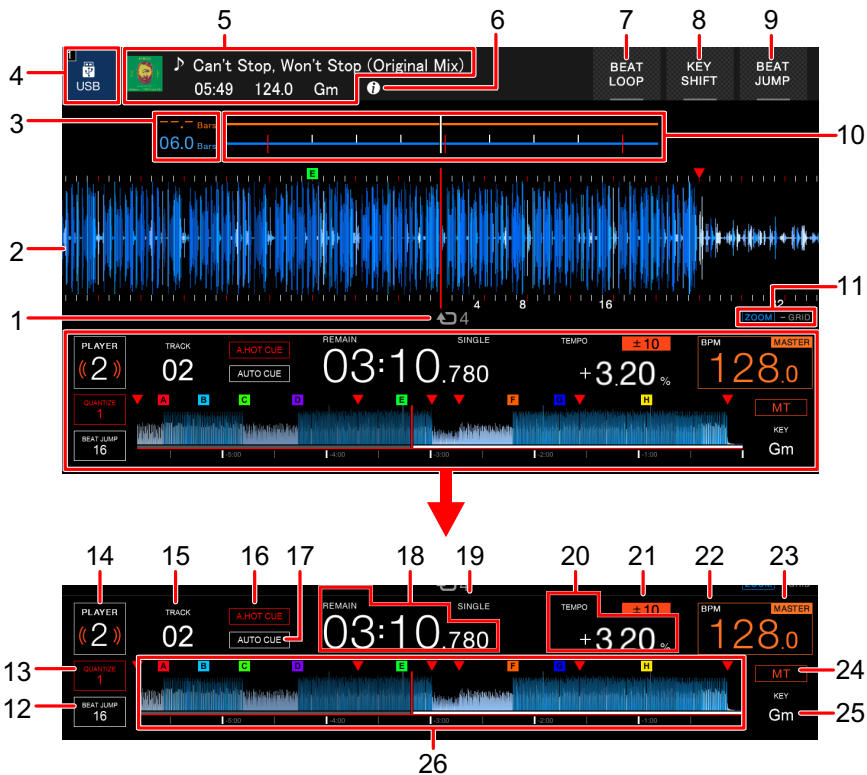

1. Aantal beats voor een lus

Hier ziet u het aantal beats dat is ingesteld voor een lus.

2. Vergrote golfvorm

Weergave van de vergrote golfvorm, cue-punten, luspunten en hot-cuepunten enz. die door rekordbox geanalyseerd zijn.

- U kunt de kleur van de golfvorm wijzigen bij **[WAVEFORM COLOR]** op het **[SHORTCUT]**-scherm (pagina 83).
- Als u tijdens het afspelen de algehele golfvorm aantikt, wordt de vergrote golfvorm voor het aangeklikte punt weergegeven.

3. Beat-countdown

Hier ziet u het aantal maten en beats vanaf het afspeelpunt tot het dichtstbijzijnde cue-punt.

- Als u tijdens het afspelen de algehele golfvorm aantikt, worden het aantal maten en beats vanaf het afspeelpunt tot het aangeraakte punt weergegeven.

4. Pictogram van apparaat

Het pictogram van het apparaat dat op het **[SOURCE]**-scherm geselecteerd is.

5. Informatie over muziekstuk

Informatie over het geladen muziekstuk.

6.

Hiermee kunt u de gedetailleerde informatie over het geladen muziekstuk weergeven.

7. **BEAT LOOP** (pagina's 58, 67)

8. **KEY SHIFT** (pagina 73)

9. **BEAT JUMP** (pagina 65)

10. **Golfvorm/fasemeter**

Hier worden de maat en beatafwijkingen van de synchronisatiemaster getoond.

- Als u deze aanraakt, wordt omgeschakeld tussen de weergave van de golfvorm en de fasemeter. U kunt deze weergave ook omschakelen bij **[WAVEFORM/PHASE METER]** op het **[SHORTCUT]**-scherm (pagina 83).

11. **Indicator voor zoommodus/patroonaanpassingsmodus**

Houd de draaiknop ingedrukt om te schakelen tussen de zoommodus en de patroonaanpassingsmodus.

- Als u aan de draaiknop draait, kunt u het volgende regelen.
 - In de zoommodus: De golfvorm in- en uitzoomen.
 - In de patroonaanpassingsmodus: Het beatpatroon aanpassen.

12. **Aantal beats voor beatsprong**

Het aantal dat is ingesteld voor de **[BEAT JUMP ◀, ▶]**-knoppen.

- U stelt het aantal beats in bij **[BEAT JUMP BEAT VALUE]** in de **[UTILITY]**-instellingen of op het **[SHORTCUT]**-scherm (pagina 77).

13. **Aantal beats voor kwantisering**

Het aantal beats dat is ingesteld voor kwantisering, als kwantisering ingeschakeld is.

- U stelt het aantal beats in bij **[QUANTIZE BEAT VALUE]** in de **[UTILITY]**-instellingen of op het **[SHORTCUT]**-scherm (pagina 77).

14. **Spelnummer**

Het spelnummer dat voor het toestel ingesteld is.

- U stelt het spelnummer in bij **[PLAYER No.]** in de **[UTILITY]**-instellingen (pagina 79).

15. **Nummer van muziekstuk**

16. **A. HOT CUE-indicator**

Deze wordt weergegeven als **[HOT CUE AUTO LOAD]** ingeschakeld is (pagina 77).

17. **AUTO CUE-indicator**

Deze wordt weergegeven als auto cue ingeschakeld is.

18. **Tijdsaanduiding (minuten, seconden, milliseconden)**

Hier ziet u de resterende tijd of de verstreken tijd.

- **[REMAIN]** duidt aan dat de resterende tijd wordt weergegeven.

19. **SINGLE/CONTINUE-indicator**

De afspeelmodus voor het geladen muziekstuk.

- U stelt de afspeelmodus in bij **[PLAY MODE]** in de **[UTILITY]**-instellingen (pagina 78).

20. **Weergavesnelheid**

De weergavesnelheid die is ingesteld met de **[TEMPO]**-schuifregelaar.

21. **Instelbereik van de weergavesnelheid**

Hier ziet u het instelbare bereik ten opzichte van de oorspronkelijke weergavesnelheid.

22. **BPM**

Aanduiding van de BPM (beats per minuut, d.w.z. het tempo) van het muziekstuk dat wordt afgespeeld.

- De meetwaarde kan verschillen van de waarde die door onze DJ-mengpanelen wordt gemeten vanwege verschillende meetmethoden. Dit is geen storing.

23. **MASTER/SYNC-indicator**

— **MASTER**: Wordt weergegeven als het toestel als de synchronisatiemaster ingesteld is.

— **SYNC**: Wordt weergegeven als beatsynchronisatie ingeschakeld is.

24. **MT-aanduiding**

Wordt weergegeven als hoofdtempo ingeschakeld is.

25. **Toonsoort**

De toonsoort van het muziekstuk.

- De toonsoort wordt in het groen weergegeven als deze goed overeenkomt met de toonsoort (verwante toonsoort) van een muziekstuk dat in de synchronisatiemaster geladen is.

26. **Algehele golfvorm** (pagina's 47, 49)

Weergave van de algehele golfvorm, cue-punten, luspunten en hot-cuepunten enz. die door rekordbox geanalyseerd zijn.

- U kunt de kleur van de golfvorm wijzigen bij **[WAVEFORM COLOR]** op het **[SHORTCUT]**-scherm (pagina 83).

Basisbediening van het aanraakscherm

U bedient het scherm met de draaiknop of door erop te tikken.

❖ De draaiknop gebruiken

1 Draai aan de draaiknop om de cursor te verplaatsen en een item te markeren.

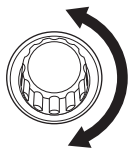

PREVIEW	# ▲	TRACK ▲ [0020]	ARTIST ▲	BPM ▲	KEY ▲
	001	6AM (Original Mix)	Juliet Fox	124.0	3B
	002	Can't Stop, Won't Stop (Karuva	124.0	6A
	003	Extra Trippy (Original Mi	Danny Howard	125.0	4B
	004	Feel Alright (Original Mix	Franky Rizado	127.0	4A
	005	Friends (Original Mix)	Capa	125.0	4B

2 Druk op de draaiknop om uw selectie te bevestigen.

- Als u de op de draaiknop drukt wanneer een hiërarchisch niveau gemarkeerd is, wordt het onderliggende niveau weergegeven.
- Als u op de draaiknop drukt wanneer een muziekstuk gemarkeerd is, wordt dat muziekstuk geladen en het golfvormscherm weergegeven.

❖ Aanraakbediening

- 1 Tik op het gewenste item om het te markeren.
- 2 Tik opnieuw op het gemarkeerde item om uw selectie te bevestigen.

- Als u op een hiërarchisch niveau tikt, wordt het onderliggende niveau weergegeven.
- Als u op een muziekstuk tikt, wordt **[LOAD]** weergegeven. Tik op **[LOAD]** om dat muziekstuk te laden en het golfvormscherm weer te geven.

❖ Terugkeren naar het bovenliggende niveau

- 1 Druk op de **[BACK]**-knop op het bovenpaneel, of druk op **[BACK]** op het scherm.

Het bovenliggende niveau (het vorige scherm) wordt weergegeven.

- Houd de **[BACK]**-knop ingedrukt om het bovenste niveau in de hiërarchie te markeren.

Jog-weergave

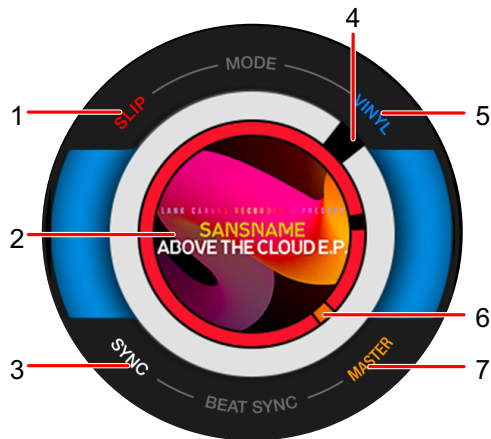

1. **SLIP-aanduiding**

Gaat branden als de slip-modus ingeschakeld is.

2. **Illustratie**

De illustratie van het geladen muziekstuk.

3. **SYNC-aanduiding**

Gaat branden als beatsynchronisatie ingeschakeld is.

4. **Indicator voor het afspeelpunt**

Geeft het afspeelpunt aan (draait tijdens het afspelen en staat stil wanneer het muziekstuk gepauzeerd is).

5. **VINYL-aanduiding**

Gaat branden als de vinylmodus ingeschakeld is.

6. **Indicator voor cue-/lus-/hot-cuepunt**

Geeft het cue-, lus- of hot-cuepunt aan.

7. **MASTER-aanduiding**

Gaat branden als het toestel als de synchronisatiemaster ingesteld is.

Configuratie van pc/Mac

Om via het toestel audiobestanden die op een pc/Mac staan te kunnen afspelen, moet u het juiste stuurprogramma op de computer installeren.

- Audiostuurprogramma (voor Windows):
Stuurprogramma voor uitvoer van audio van een pc/Mac als het toestel met DJ-software wordt gebruikt.
Als u een Mac gebruikt, hoeft u dit stuurprogramma niet te installeren.
- Stuurprogramma voor USB-verbinding (LINK Export) met rekordbox (voor Mac/Windows):
Stuurprogramma voor aansluiting van het toestel op rekordbox (Mac/Windows) via USB (LINK Export).
- Bezoek de onderstaande URL voor de meest recente informatie over de systeemvereisten, compatibiliteit en ondersteunde besturingssystemen.

pioneerdj.com/support/

- Als een pc/Mac zonder het stuurprogramma op het toestel wordt aangesloten, kunnen er fouten optreden op de pc/Mac.
- Er kunnen storingen optreden als er geen compatibiliteit is met andere software op de pc/Mac.

Installatie

❖ Opmerkingen over de installatie

- Zet het toestel uit en ontkoppel de USB-kabel die op het toestel is aangesloten en de pc/Mac voordat u de installatie uitvoert.
- Sluit alle open toepassingen op de pc/Mac voordat u de installatie uitvoert.
- U moet over beheerdersrechten beschikken om het stuurprogramma op de pc/Mac te kunnen installeren.
- Lees de gebruiksrechtovereenkomst nauwkeurig voordat u de installatie uitvoert.
- Als u de installatie afbreekt voordat deze voltooid is, voer de installatieprocedure de volgende keer dan weer vanaf het begin uit.

Het stuurprogramma downloaden

U kunt het speciale stuurprogramma voor uw pc/Mac van de onderstaande URL downloaden.

pioneerdj.com/support/

Het stuurprogramma installeren

- 1 Dubbelklik op het installatiebestand dat u hebt gedownload.**
- 2 Lees de gebruiksrechtovereenkomst nauwkeurig.**
Als u akkoord gaat met de voorwaarden, selecteer dan het vakje [Akkoord] en klik op [OK].
 - Als u niet akkoord gaat met de voorwaarden van de gebruiksrechtovereenkomst, klik dan op **[Disagree]** (Mac) of **[Annuleren]** (Windows) om de installatie af te breken.
- 3 Volg de instructies op het scherm om de installatie te voltooien.**

Aansluitingen (basisstijlen)

Zet het toestel uit en ontkoppel het stroomsnoer voordat u andere toestellen aansluit.

Sluit het stroomsnoer pas aan nadat alle andere aansluitingen zijn gemaakt.

- Gebruik het meegeleverde stroomsnoer.
- Lees de instructiehandleidingen voor de apparaten die u op het toestel wilt aansluiten.
- Gebruik de volgende producten voor de aansluitingen.
 - Meegeleverde LAN-kabel (of een STP-kabel (CAT5e-afscherming))
 - Schakelhub van 1 Gbps of meer
 - Draadloze router of toegangspunt conform IEEE802.11n of IEEE802.11ac
- De werking wordt niet gegarandeerd op alle producten, ook niet als aan de systeemvereisten is voldaan.

PRO DJ LINK

- U kunt meerdere multispelers op een DJ-mengpaneel aansluiten met een LAN-kabel.
- Als u meerdere multispelers op een DJ-mengpaneel met slechts één LAN-poort wilt aansluiten, gebruik dan een schakelhub (in de handel verkrijgbaar).
- Als het DJ-mengpaneel genoeg aansluitingen heeft, kunt u via een schakelhub maximaal 6 multispelers op een DJ-mengpaneel aansluiten (maximaal 4 als er multispelers van vóór 2020 tussen zitten).
- Laat het spelnummer op het toestel overeenkomen met het kanaalnummer op het DJ-mengpaneel waarop de audiokabel aangesloten is. Het spelnummer wordt linksonder op het scherm weergegeven. U kunt het spelnummer wijzigen bij **[PLAYER No.]** in de **[UTILITY]**-instellingen (pagina 79).

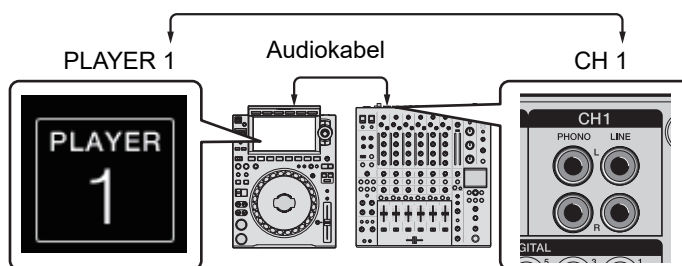

Aansluitingen (basisstijlen)

- Als u een DJ-mengpaneel wilt aansluiten dat genoeg LAN-poorten heeft voor alle multispelers die u wilt instellen, gebruik dan geen schakelhub. Sluit de kabels in plaats daarvan direct op de poorten aan.
- Ontkoppel een LAN-kabel niet terwijl er audiobestanden worden gedeeld tussen toestellen in het Pro DJ LINK-netwerk.
- Ontkoppel opslagapparaten (SD, USB) voordat u LAN-kabels ontkoppelt.
- Installeer het stuurprogramma voor USB-verbinding (LINK Export) met rekordbox (voor Mac/Windows) voordat u een pc/Mac via USB op het toestel aansluit (pagina 27).

Exporteren via SD en USB

➡ Meer informatie: Exporteren via SD en USB (pagina 8)

Aansluitingschema (met aansluiting van 4 multispelers):

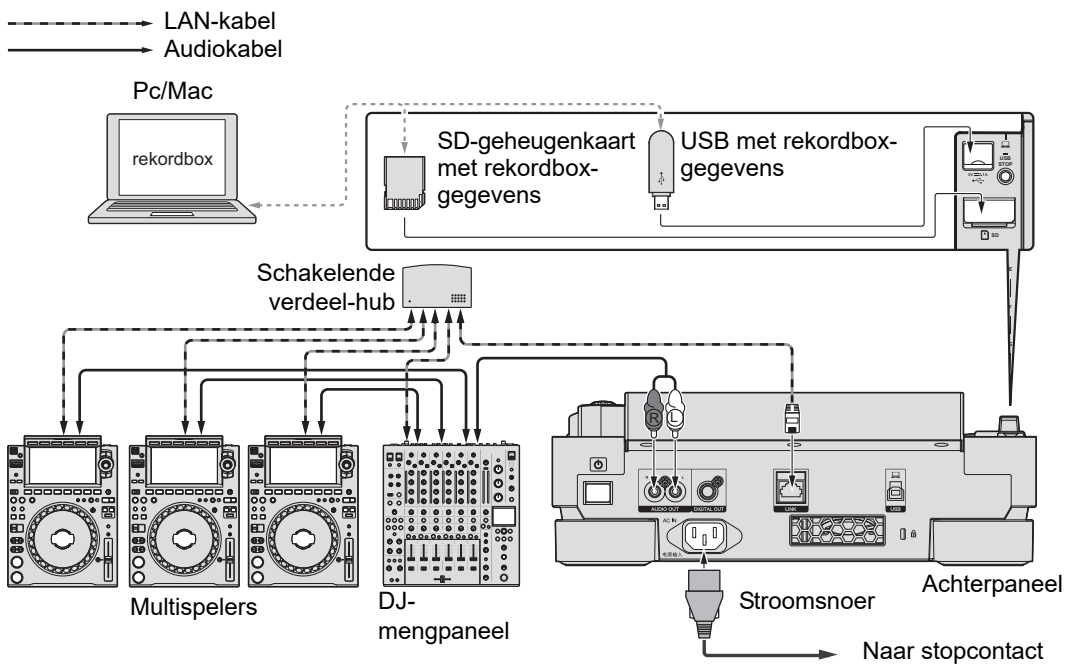

rekordbox LINK Export

➤ Meer informatie: rekordbox LINK Export (pagina 9)

- Sluit een pc/Mac aan via een LAN-kabel, USB-kabel of draadloze LAN (Wi-Fi)-router.
- Bezoek de onderstaande URL voor details over het aansluiten van mobiele apparaten op het toestel.

pioneerdj.com/support/

❖ Verbinding via bekabeld LAN

Er kunnen maximaal 2 computers (pc/Mac) worden aangesloten.

Aansluitingschema (met aansluiting van 4 multispelers):

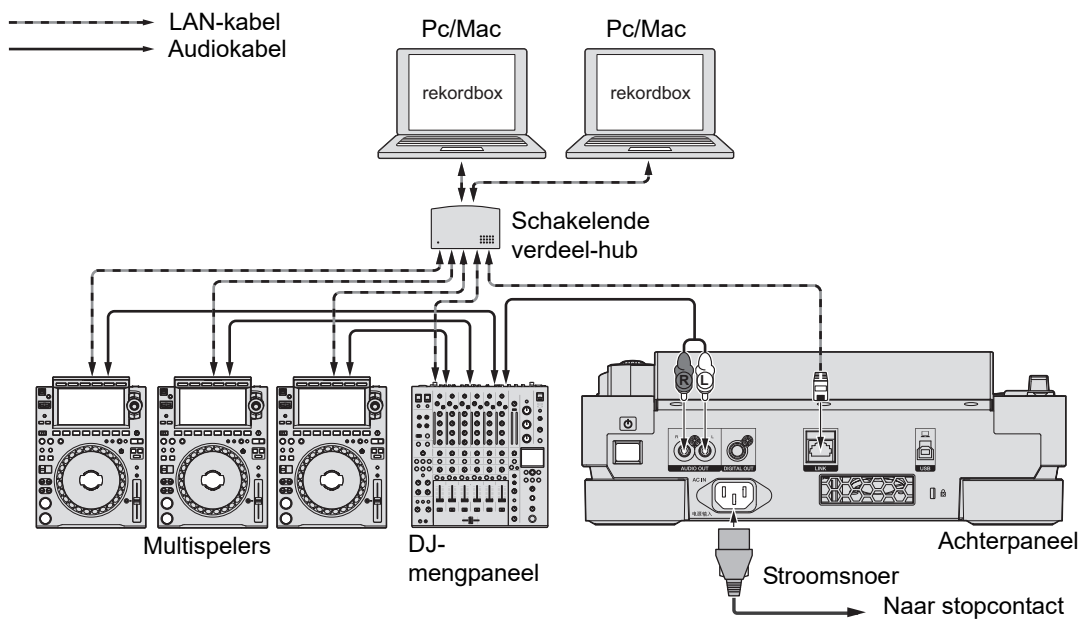

Aansluitingen (basisstijlen)

❖ Verbinding via USB

Er kunnen maximaal 2 computers (pc/Mac) worden aangesloten.

Aansluitingschema (met aansluiting van 4 multspelers):

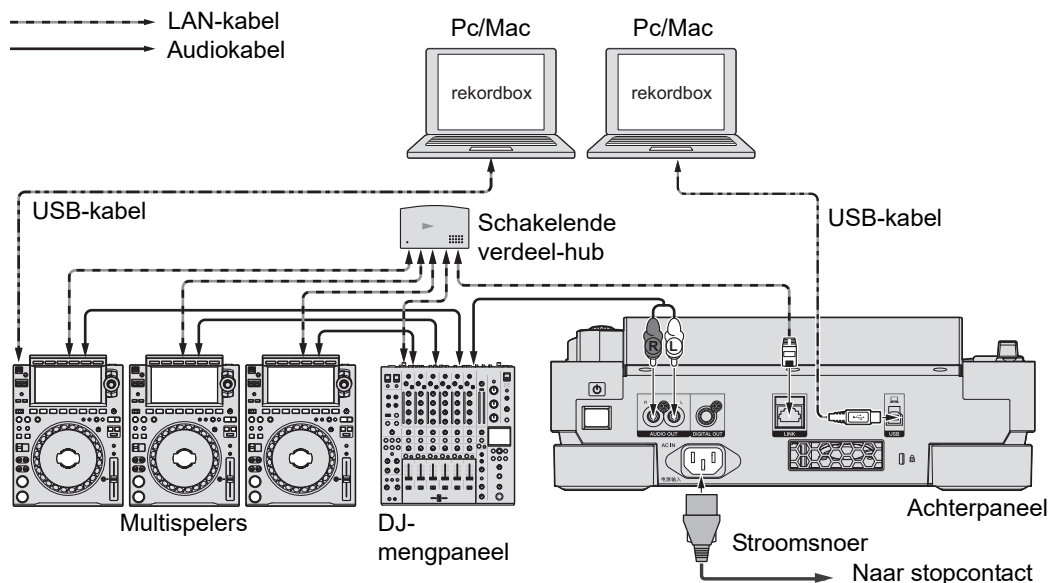

- Steek/trek een USB-kabel recht in/uit de USB-aansluiting op het achterpaneel. Let op dat u geen kracht uitoefent in verticale of horizontale richting.

Aansluitingen (basisstijlen)

❖ Verbinding via draadloos LAN (Wi-Fi)

Er kunnen maximaal 4 computers (pc/Mac) worden aangesloten.

Aansluitingschema (met aansluiting van 4 multspelers):

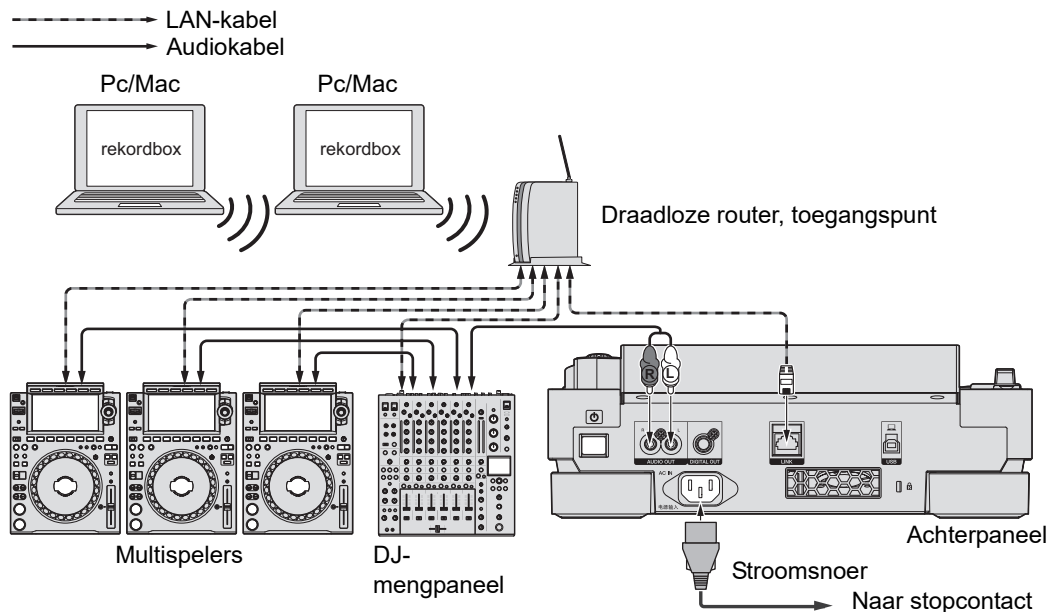

Aansluiting van opslagapparaat (SD, USB)

SD-geheugenkaart

- Verwijder een SD-geheugenkaart niet van het toestel en zet het toestel niet uit terwijl de SD-geheugenkaartindicator knippert. Het is mogelijk dat beheergegevens van het toestel gewist worden of dat de SD-geheugenkaart onleesbaar wordt.
- Wees voorzichtig en duw/trek niet met te veel kracht tegen/aan de SD-geheugenkaart omdat u deze anders kunt beschadigen.

Een SD-geheugenkaart plaatsen

- 1 Open de afdekking voor de SD-geheugenkaart.**
- 2 Plaats de SD-geheugenkaart met de achterzijde naar u en de inkeping omlaag gericht, en duw de kaart naar beneden tot die stuit.**
- 3 Sluit de afdekking voor de SD-geheugenkaart.**

Een SD-geheugenkaart verwijderen

- 1 Open de afdekking voor de SD-geheugenkaart.**
De SD-geheugenkaartindicator knippert enkele seconden.
- 2 Wacht tot de SD-geheugenkaartindicator stopt met knipperen, en duw de SD-geheugenkaart dan naar beneden.**

De kaart springt eruit.

Aansluiting van opslagapparaat (SD, USB)

- 3 Trek de SD-geheugenkaart er loodrecht uit.**
- 4 Sluit de afdekking voor de SD-geheugenkaart.**

USB-apparaat

- Ontkoppel een USB-apparaat niet van het toestel en zet het toestel niet uit terwijl de USB-apparaatindicator knippert. Het is mogelijk dat beheergegevens van het toestel gewist worden of dat het USB-apparaat onleesbaar wordt.
- Wees voorzichtig en duw/trek niet met te veel kracht tegen/aan de afdekking van de USB-aansluiting omdat u deze anders kunt beschadigen.

Een USB-apparaat aansluiten

- 1 Open de afdekking van de USB-aansluiting.**
- 2 Steek het USB-apparaat er loodrecht in tot hij stuit.**

Een USB-apparaat ontkoppelen

- 1 Houd de [USB STOP]-knop ingedrukt tot de USB-indicator stopt met knipperen.**
- 2 Trek het USB-apparaat er loodrecht uit.**
- 3 Sluit de afdekking van de USB-aansluiting.**

Muziekstukken selecteren

Een bron selecteren

1 Druk op de [SOURCE]-knop.

Op het [SOURCE]-scherm worden de apparaten weergegeven die op het toestel aangesloten zijn.

2 Selecteer een apparaat.

Een muziekstuk selecteren

Een muziekstuk selecteren op het bladerscherm

1 Open het bladerscherm.

Een lijst van muziekstukken wordt weergegeven.

 Meer informatie: Bladerscherm (pagina 19)

2 Selecteer een muziekstuk.

- Als [LOAD LOCK] op [LOCK] staat in de [UTILITY]-instellingen, is het niet mogelijk een ander muziekstuk te laden terwijl een muziekstuk wordt afgespeeld (pagina 77). Zet [LOAD LOCK] op [UNLOCK] of druk op de [PLAY/PAUSE ►/II]-knop om het afspelen te pauzeren en laad vervolgens een ander muziekstuk.

Een onlangs afgespeeld muziekstuk selecteren

1 Druk op het golfvormschem op de [MENU/UTILITY]-knop.

De lijst van onlangs afgespeelde muziekstukken wordt weergegeven.

2 Selecteer een muziekstuk.

- Druk op de knop [MENU/UTILITY] of [BACK] om de lijst te sluiten.

Een muziekstuk zoeken

De zoekfunctie gebruiken

De zoekfunctie is alleen beschikbaar bij het bladeren in de rekordbox-bibliotheek.

1 Druk op de [SEARCH]-knop.

Het SEARCH-scherm verschijnt.

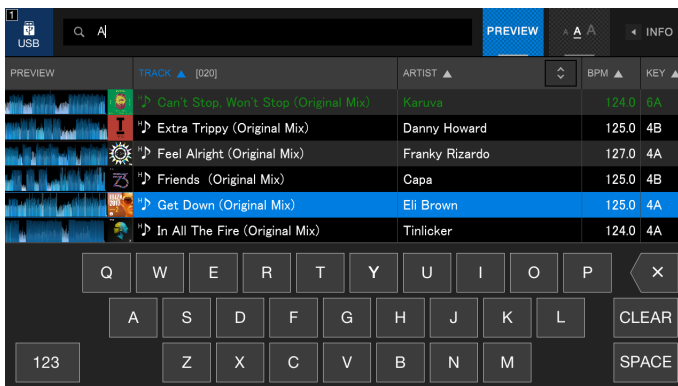

2 Voer een zoekterm in met het toetsenbord.

Er wordt een lijst getoond van de muziekstukken die de betreffende zoekterm bevatten.

- U kunt meerdere zoektermen opgeven door ze met een spatie te scheiden.

De verspringfunctie gebruiken

Het toestel ondersteunt 2 verspringmodi.

❖ Alfabetisch verspringen

1 Houd de draaiknop ingedrukt wanneer de alfabetische lijst wordt weergegeven.

De alfabetische verspringmodus wordt ingeschakeld, en het eerste teken van het gemarkeerde muziekstuk of de gemarkeerde categorie wordt op het scherm weergegeven.

- In de alfabetische verspringmodus worden A tot Z, 0 tot 9 en bepaalde symbolen weergegeven.

2 Draai aan de draaiknop om het scherm te scrollen.

De cursor verspringt naar het muziekstuk of de categorie die met het getoonde teken begint.

- De cursor verspringt niet als er geen muziekstukken of categorieën zijn die met het getoonde teken beginnen.

❖ Verspringen volgens pagina

1 Houd de draaiknop ingedrukt wanneer een andere lijst dan de alfabetische lijst wordt weergegeven.

De paginaverspringfunctie wordt ingeschakeld.

2 Draai aan de draaiknop om het scherm te scrollen.

De cursor verspringt naar het eerste muziekstuk in de lijst op elke pagina.

Het muziekstukfilter gebruiken

U kunt muziekstukken filteren op BPM, toonsoort, taginformatie die rekordbox heeft toegevoegd, enz. De filterfunctie voor muziekstukken is alleen beschikbaar bij het bladeren in de rekordbox-bibliotheek.

U kunt de filtervoorwaarden instellen op het bewerkingsscherm van het muziekstukfilter.

- Het muziekstukfilter kan niet worden gebruikt als:
 - Het TAG LIST-scherm wordt weergegeven.
 - Het SEARCH-scherm wordt weergegeven.
 - De **[MATCHING]**-categorie wordt weergegeven.
 - De **[HOT CUE BANK]**-categorie wordt weergegeven.
 - De **[FOLDER]**-categorie wordt weergegeven.
- De filtervoorwaarden worden voor elk opslagapparaat (SD, USB) opgeslagen.

❖ Muziekstukken filteren

1 Druk op de **[TRACK FILTER/EDIT]**-knop.

De muziekstukken worden op de ingestelde voorwaarden gefilterd.

❖ De voorwaarden instellen op het bewerkingsscherm van het muziekstukfilter

1 Houd de [TRACK FILTER/EDIT]-knop ingedrukt.

Het bewerkingsscherm van het muziekstukfilter verschijnt.

2 Geef de filtervoorwaarden op.

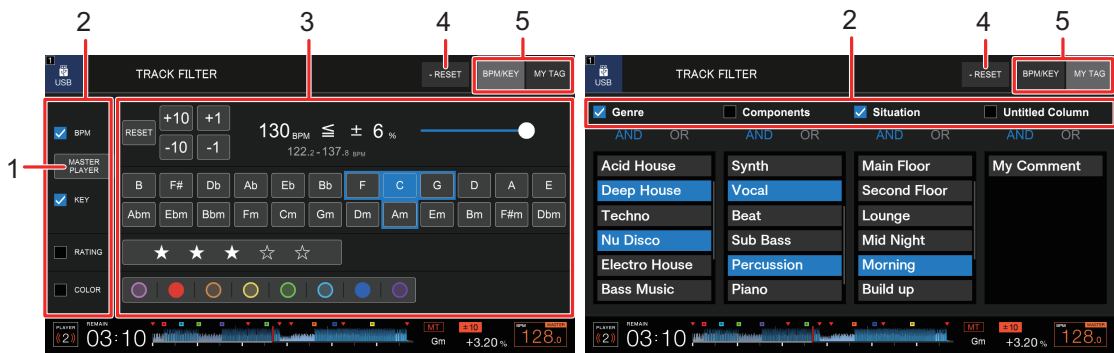

1. MASTER PLAYER

Tik hierop om de BPM en de toonsoort op te halen van het muziekstuk dat op de masterspeler wordt afgespeeld.

2. Selectievakjes

Selecteer de gewenste vakjes om deze filters in te schakelen.

3. Filtervoorwaarden

Als [**BPM/KEY**] geselecteerd is:

- **BPM:** Stel de BPM in door op [-10], [-1], [+1] of [+10] te tikken. Tik op [RESET] om de standaardinstelling terug te zetten (130 BPM).
- **RANGE:** Filtert muziekstukken op het BPM-bereik (0 tot 6%).
- **KEY:** Filtert muziekstukken op de verwante toonsoort.
- **RATING:** Filtert muziekstukken op de beoordeling.
- **COLOR:** Filtert muziekstukken op kleur.

Als [**MY TAG**] geselecteerd is:

- **Zoeken met En/Of:** Hier kunt u En- of Of-voorwaarden instellen om in de My Tag-categorie te zoeken. Bij zoeken tussen de My Tag-categorieën wordt vast En gebruikt.
- **My Tag-weergave:** Toont My Tags die in rekordbox ingesteld zijn. Geef op welke tags u als filtervoorwaarden wilt gebruiken.

4. **RESET**

Houdt deze ingedrukt om de filtervoorwaarden terug te zetten naar de standaardinstellingen.

5. **BPM/KEY-tabblad, MY TAG-tabblad**

Hiermee schakelt u tussen de filtervoorwaarden die u wilt gebruiken.

Het geluid monitoren voordat een muziekstuk wordt geladen (Touch Preview)

U kunt het geluid van een muziekstuk via een DJ-mengpaneel monitoren voordat u het muziekstuk laadt.

- 1 Verbind het toestel via PRO DJ LINK met een Touch Preview-compatibel DJ-mengpaneel.**
- 2 Sluit een hoofdtelefoon aan op het DJ-mengpaneel.**
- 3 Druk op de [LINK CUE]-knop op het DJ-mengpaneel.**
- 4 Tik op het bladerscherm op [PREVIEW] om de golfvorm in de muziekstukkenlijst weer te geven.**

 Meer informatie: Bladerscherm (pagina 19)

5 Tik op de golfvorm.

Monitor het geluid vanaf het aangeraakte punt met de hoofdtelefoon.

- U kunt een muziekstuk ook monitoren terwijl het geluid wordt weergegeven van een muziekstuk dat op dezelfde speler wordt afgespeeld.

De geschiedenis gebruiken

Muziekstukken die ongeveer 1 minuut afgespeeld zijn, worden in de geschiedenis (afspeellijst) geregistreerd.

- Als een opslagapparaat (SD, USB) op het toestel wordt aangesloten, wordt daar automatisch een nieuwe geschiedenis op gemaakt.
- U kunt de naam van de geschiedenis instellen bij **[HISTORY NAME]** in de **[UTILITY]**-instellingen (pagina 80).
- Als u een muziekstuk meer dan één keer achter elkaar afspeelt, wordt het mogelijk niet in de geschiedenis geregistreerd.
- Informatie zoals de naam van muziekstukken in de geschiedenis wordt in het groen weergegeven (geeft aan dat het muziekstuk afgespeeld is).
- U kunt de weergavekleur voor de naam van muziekstukken in de **[PLAYLIST]**-categorie in groen wijzigen (geeft aan dat deze afgespeeld is) door op de **[MENU/UTILITY]**-knop te drukken. Als de kleur in groen is gewijzigd, wordt het muziekstuk in de geschiedenis geregistreerd.

De geschiedenis bekijken

1 Druk op de **[BROWSE]**-knop.

Het BROWSE-scherm verschijnt.

2 Selecteer **[HISTORY]** in de categorie.

De geschiedenislijst wordt weergegeven.

Geschiedenis verwijderen

1 Selecteer in de geschiedenislijst de geschiedenis die u wilt verwijderen en druk op de **[MENU/UTILITY]**-knop.

Het verwijdermenu wordt weergegeven.

2 Selecteer [DELETE] of [ALL DELETE].

- [DELETE]: Verwijdert de geselecteerde geschiedenis.
- [ALL DELETE]: Verwijdert alle geschiedenislijsten.

Een hot-cuebank gebruiken

U kunt hot-cues instellen voor de [HOT CUE]-knoppen (A tot H) op het toestel met behulp van een hot-cuebank die met rekordbox ingesteld is.

- Hot-cuebanken kunnen niet bewerkt worden via het toestel. U moet rekordbox gebruiken om deze te bewerken. Details kunt u vinden in de instructiehandleiding van rekordbox, die beschikbaar is op de volgende URL.

rekordbox.com/manual

1 Druk op de [BROWSE]-knop.

Het BROWSE-scherm verschijnt.

2 Selecteer [HOT CUE BANK] in de categorie.

De lijst van hot-cuebanken wordt weergegeven.

3 Selecteer een hot-cuebank.

De hot-cues in de geselecteerde hot-cuebank worden weergegeven.

4 Tik op de hot-cuebank of druk op de draaiknop.

De hot-cues in de hot-cuebank worden ingesteld voor de [HOT CUE]-knoppen (A tot H) op het toestel.

De taglijst gebruiken

U kunt een tag maken voor een muziekstuk dat u hierna wilt afspelen of voor muziekstukken die u in een optreden wilt gebruiken, en deze tags via de taglijst bekijken.

- U kunt de taglijst bekijken via multispelers die zijn aangesloten op het PRO DJ LINK-netwerk.
- Voor elk opslagapparaat (SD, USB) wordt één taglijst gemaakt. Een muziekstuk kan niet worden geregistreerd op meerdere opslagapparaten (SD, USB) die op multispelers in het PRO DJ LINK-netwerk aangesloten zijn.
- Er kunnen maximaal 100 muziekstukken worden geregistreerd in de taglijst op elk opslagapparaat (SD, USB).
- Een muziekstuk kan niet meer dan één keer in een taglijst worden geregistreerd.

Een muziekstuk in de taglijst registreren

1 Markeer een muziekstuk.

2 Druk op de [TAG TRACK/REMOVE]-knop.

Er wordt een vinkje weergegeven voor de muziekstukken die in de taglijst geregistreerd zijn.

- Druk op de [TAG TRACK/REMOVE]-knop op het golfvormscherm om het geladen muziekstuk in de taglijst te registreren.

Een muziekstuk uit de taglijst verwijderen

❖ Een muziekstuk op het taglijstscherf verwijderen

1 Markeer een muziekstuk.

2 Houd de [TAG TRACK/REMOVE]-knop ingedrukt.

Het muziekstuk wordt uit de taglijst verwijderd.

❖ Een muziekstuk op het BROWSE-, PLAYLIST- of SEARCH-scherm verwijderen

1 Markeer een muziekstuk.

2 Druk op de [TAG TRACK/REMOVE]-knop.

Het muziekstuk wordt uit de taglijst verwijderd.

❖ Een muziekstuk op het golfvormscherm verwijderen

1 Druk op het golfvormscherm op de [TAG TRACK/REMOVE]-knop.

Het muziekstuk wordt uit de taglijst verwijderd.

❖ Alle muziekstukken tegelijkertijd verwijderen

1 Druk op de [TAG LIST]-knop.

Het TAG LIST-scherm verschijnt.

2 Druk op de [MENU/UTILITY]-knop.

Het [TAG LIST MENU] wordt weergegeven.

3 Selecteer [REMOVE ALL TRACKS].

Alle muziekstukken in de taglijst worden verwijderd.

- Als u in de taglijst een muziekstuk verwijdert dat wordt afgespeeld, wordt dat muziekstuk tot het einde afgespeeld. Het volgende muziekstuk wordt niet afgespeeld.

De taglijst naar een afspeellijst converteren

Een afspeellijst die van de taglijst geconverteerd is, wordt in de **[PLAYLIST]**-categorie weergegeven.

- De taglijst kan niet naar een afspeellijst worden geconverteerd als de rekordbox-bibliotheek niet op het opslagapparaat (SD, USB) opgeslagen is.
- Als een mengeling van muziekstukken – sommige wel en andere niet door rekordbox beheerd – in de taglijst geregistreerd zijn, worden alleen de door rekordbox beheerde muziekstukken naar een afspeellijst geconverteerd.

1 Druk op de **[TAG LIST]**-knop.

Het TAG LIST-scherm verschijnt.

2 Druk op de **[MENU/UTILITY]**-knop.

Het **[TAG LIST MENU]** wordt weergegeven.

3 Selecteer **[CREATE PLAYLIST]**.

De taglijst wordt geconverteerd naar een afspeellijst met de naam **[TAG LIST XXX]**.

Afspelen

Afspelen/pauzeren

1 Druk op de [PLAY/PAUSE ►/II]-knop.

Tijdens pauzeren: Start met afspelen van het geladen muziekstuk.

Tijdens weergave: Pauzeert het muziekstuk.

Een muziekstuk vanaf het aangeraakte punt op de algehele golfvorm afspelen

1 Tik op de algehele golfvorm tijdens pauzeren of terwijl u op de bovenkant van het jog-wiel drukt in de vinylmodus.

Het geladen muziekstuk wordt afgespeeld vanaf het aangeraakte punt.

- U kunt het afspeelpunt snel verplaatsen door uw vinger op de algehele golfvorm naar het gewenste punt te schuiven.

Achteruit afspelen

1 Zet de [DIRECTION FWD, REV, SLIP REV]-hendel naar de [REV]-zijde.

Het geladen muziekstuk wordt achteruit afgespeeld.

- De draaibediening van het jog-wiel wordt ook omgedraaid.
- Scratchen is wellicht niet mogelijk als u een muziekstuk opzoekt of lusweergave gebruikt tijdens achteruit afspelen.

Basisbediening tijdens het afspelen

Functie	Beschrijving
Snel vooruitspoelen/snel achteruitspoelen	Druk op de knop [SEARCH ►►] of [SEARCH ◄◄] om snel vooruit of achteruit te spoelen. Het snel vooruitspoelen of snel achteruitspoelen blijft doorgaan tot u de knop loslaat.
Muziekstuk zoeken	Druk op de [TRACK SEARCH ►►]-knop om naar het begin van het volgende muziekstuk te gaan. Druk op de [TRACK SEARCH ◄◄]-knop om naar het begin te gaan van het muziekstuk dat wordt afgespeeld. Druk twee keer op de knop om naar het begin van het vorige muziekstuk te gaan.
Frame zoeken	Druk op de knop [SEARCH ►►] of [SEARCH ◄◄] of draai aan het jog-wiel tijdens een pauze om de pauzepositie te verplaatsen.
Supersnel zoeken	Draai aan het jog-wiel terwijl u de knop [SEARCH ►►] of [SEARCH ◄◄] ingedrukt houdt om extra snel vooruit of achteruit te spoelen.
Supersnel muziekstuk zoeken	Draai aan het jog-wiel terwijl u de knop [TRACK SEARCH ◄◄] of [TRACK SEARCH ►►] ingedrukt houdt om extra snel in de draairichting door muziekstukken te bladeren.

De weergavesnelheid aanpassen (temporegeling)

1 Verschuif de [**TEMPO**]-schuifregelaar.

Naar de [+]-zijde: Verhoogt de weergavesnelheid.

Naar de [-]-zijde: Verlaagt de weergavesnelheid.

- Elke keer dat u op de [**TEMPO ±6/±10/±16/WIDE**]-knop drukt, verandert het variabele bereik van de [**TEMPO**]-schuifregelaar achtereenvolgens in ± 6 (0,02%) → ± 10 (0,05%) → ± 16 (0,05%) → **WIDE** (0,5%)*.

Het instelbereik van [**WIDE**] is $\pm 100\%$. Het muziekstuk stopt als deze op -100% wordt gezet.

* De waarde tussen haakjes is de aanpaseenheid.

- Druk op de **[TEMPO RESET]**-knop om een muziekstuk met de oorspronkelijke snelheid af te spelen, ongeacht de instelling van de **[TEMPO]**-schuifregelaar (de **[TEMPO RESET]**-indicator gaat branden).

De weergavesnelheid aanpassen zonder de toonhoogte te veranderen (hoofdtempo)

Als u het hoofdtempo inschakelt, kunt u met de **[TEMPO]**-schuifregelaar de weergavesnelheid van een muziekstuk wijzigen zonder dat de toonhoogte verandert.

1 Druk op de **[MASTER TEMPO]**-knop om het hoofdtempo in te schakelen.

De knop brandt als het hoofdtempo ingeschakeld is.

- Druk opnieuw op de **[MASTER TEMPO]**-knop om het hoofdtempo uit te schakelen.

Een ander deel van een muziekstuk monitoren tijdens het afspelen (Touch Cue)

Als u de algehele golfvorm aantikt terwijl een muziekstuk wordt afgespeeld, kunt u via een DJ-mengpaneel het geluid vanaf het aangeraakte punt monitoren zonder dat dit de geluidswaergave beïnvloedt.

1 Verbind het toestel via **PRO DJ LINK** met een Touch Cue-compatibel DJ-mengpaneel.

2 Sluit een hoofdtelefoon aan op het DJ-mengpaneel.

3 Druk op de **[LINK CUE]**-knop op het DJ-mengpaneel.

4 Tik op het golfvormscherf op de algehele golfvorm.

U kunt het geluid vanaf het aangeraakte punt met de hoofdtelefoon monitoren.

- De golfvorm van het aangeraakte punt wordt ingezoomd en als een vergrote golfvorm weergegeven.
- Blijf de golfvorm aanraken om het geluid te monitoren.

Het jog-wiel gebruiken

De jog-wielmodus instellen

1 Druk op de [JOG MODE]-knop.

Telkens als u drukt, wordt tussen de volgende modi omgeschakeld.

- **Vinylmodus:** U kunt het afspelen stoppen door op de bovenkant van het jog-wiel te drukken, en een muziekstuk scratchen door het jog-wiel te draaien terwijl u de bovenkant ingedrukt houdt.
- **CDJ-modus:** Een muziekstuk wordt niet gestopt of gescratcht door bediening van het jog-wiel.

Bediening van het jog-wiel

Functie	Beschrijving
Toonhoogte verbuigen	Draai de buitenkant van het jog-wiel tijdens het afspelen rechtsonder om de weergavesnelheid te verhogen, en linksom om deze te verlagen. Stop met draaien om de normale weergavesnelheid te hervatten. <ul style="list-style-type: none">• In de CDJ-modus kunt u hetzelfde doen door het jog-wiel te draaien terwijl u de bovenkant ingedrukt houdt.
Scratch-afspelen	Draai het jog-wiel terwijl u de bovenkant ingedrukt houdt tijdens het afspelen in vinylmodus om een muziekstuk te scratchen. Laat het jog-wiel los om normaal afspelen te hervatten.
Frame zoeken	Draai het jog-wiel tijdens een pauze om de pauzepositie te verplaatsen.
Supersnel zoeken	Draai het jog-wiel terwijl u de knop [SEARCH ►►] of [SEARCH ◀◀] ingedrukt houdt om extra snel vooruit of achteruit te spoelen.

Functie	Beschrijving
Supersnel muziekstuk zoeken	Draai aan het jog-wiel terwijl u de knop [TRACK SEARCH ◀◀] of [TRACK SEARCH ▶▶] ingedrukt houdt om extra snel in de draairichting door muziekstukken te bladeren.

Het gewicht van het jog-wiel instellen

1 Draai aan de **[JOG ADJUST]**-knop.

Rechtsom draaien: Verhoogt het gewicht.

Linksom draaien: Verlaagt het gewicht.

De afspeelsnelheid en de stopsnelheid aanpassen (voor vinylmodus)

U kunt de volgende snelheden aanpassen.

- De snelheid waarmee het afspelen vertraagt en stopt wanneer u op de bovenkant van het jog-wiel of de **[PLAY/PAUSE ▶/II]**-knop drukt
- De snelheid waarmee normaal afspelen wordt hervat wanneer u de bovenkant van het jog-wiel loslaat

1 Houd de **[MENU/UTILITY]**-knop ingedrukt.

Het **[UTILITY]**-scherm verschijnt.

2 Selecteer bij **[VINYL SPEED ADJUST]** in **[DJ SETTING]** de instelling die u wilt aanpassen.

- **[TOUCH&RELEASE]**: Aanpassen van de snelheid waarmee het afspelen vertraagt en stopt en normaal afspelen wordt hervat.
- **[TOUCH]**: Aanpassen van de snelheid waarmee het afspelen vertraagt en stopt.
- **[RELEASE]**: Aanpassen van de snelheid waarmee normaal afspelen wordt hervat.

3 Draai aan de [VINYL SPEED ADJ. TOUCH/BRAKE]-knop om de snelheid aan te passen.

Rechtsom draaien: Verhoogt de snelheid.

Linksom draaien: Verlaagt de snelheid.

Cue

U kunt een eerder ingesteld cue-punt snel oproepen.

Een cue-punt instellen

❖ Tijdens pauzeren

1 Druk op de [CUE]-knop.

Er wordt een cue-punt ingesteld.

- Druk op de knop [SEARCH ◀◀] of [SEARCH ▶▶] of draai aan het jog-wiel tijdens een pauze om de pauzepositie fijn af te stellen.

❖ Tijdens weergave

1 Druk op de [LOOP IN/CUE (IN ADJUST)]-knop.

Er wordt een cue-punt ingesteld.

- Als u een nieuw cue-punt instelt, wordt het vorige ingestelde cue-punt gewist.

Naar een cue-punt springen

1 Druk tijdens het afspelen op de [CUE]-knop.

Het muziekstuk springt naar het cue-punt en het afspelen wordt gepauzeerd.

Een cue-punt controleren (cue-puntsampler)

1 Spring naar een cue-punt.

➤ Meer informatie: Naar een cue-punt springen (pagina 54)

2 Houd de [CUE]-knop ingedrukt.

Het afspelen blijft doorgaan tot u de [CUE]-knop loslaat.

Een cue-punt opslaan

1 Stel een cue-punt in.

➤ Meer informatie: Een cue-punt instellen (pagina 54)

2 Druk op de [MEMORY]-knop.

Een opgeslagen cue-punt oproepen

1 Laad een muziekstuk waarvoor u eerder een cue-punt hebt opgeslagen.

2 Druk op de knop [CUE/LOOP CALL ◀] of [CUE/LOOP CALL ▶].

Een opgeslagen cue-punt verwijderen

1 Roep een opgeslagen cue-punt op.

➡ Meer informatie: Een opgeslagen cue-punt oproepen (pagina 55)

2 Druk op de [DELETE]-knop.

Auto cue instellen

Wanneer u een muziekstuk laadt of zoekt, kan automatisch een cue-punt worden ingesteld onmiddellijk vóór het eerste geluid in het muziekstuk (zodat stilte aan het begin wordt overgeslagen).

1 Houd de [TIME MODE/AUTO CUE]-knop ingedrukt.

De [AUTO CUE]-indicator brandt als auto cue ingeschakeld is.

- Houd de [TIME MODE/AUTO CUE]-knop weer ingedrukt om auto cue uit te zetten.
- De auto cue-instelling blijft bewaard als u het toestel uitzet.
- U kunt het geluidsdrukkniveau dat als stilte moet worden herkend, instellen bij [AUTO CUE LEVEL] in de [UTILITY]-instellingen (pagina 77).

Lus

U kunt een deel van een muziekstuk herhaaldelijk laten afspelen.

Een lus instellen

Handmatig instellen

- 1 Druk terwijl het muziekstuk wordt afgespeeld op de [LOOP IN/ CUE (IN ADJUST)]-knop op het punt waar u de lus wilt laten beginnen (lus-beginpunt).**
- 2 Druk op de [LOOP OUT (OUT ADJUST)]-knop op het punt waar u de lus wilt laten eindigen (lus-eindpunt).**

Het gekozen deel wordt in een lus afgespeeld.

Automatisch instellen

❖ De [4 BEAT LOOP (1/2X)]-knop gebruiken

- 1 Druk tijdens het afspelen op de [4 BEAT LOOP (1/2X)]-knop.**

Het muziekstuk speelt een lus van 4 beats af vanaf het punt waar u op de knop drukte.

❖ De [8 BEAT LOOP (2X)]-knop gebruiken

- 1 Druk tijdens het afspelen op de [8 BEAT LOOP (2X)]-knop.**

Het muziekstuk speelt een lus van 8 beats af vanaf het punt waar u op de knop drukte.

❖ [BEAT LOOP] op het golfvormschem scherm gebruiken

U kunt het aantal beats voor lusweergave kiezen.

1 Tik op het golfvormschem op [BEAT LOOP].

Het scherm voor selectie van het aantal beats verschijnt.



2 Tik op het gewenste aantal beats.

De lusweergave begint met het geselecteerde aantal beats.

Luspunten fijnregelen

1 Druk tijdens de lusweergave op de knop [LOOP IN/CUE (IN ADJUST)] of [LOOP OUT (OUT ADJUST)].

- [LOOP IN/CUE (IN ADJUST)]: Stelt het lus-beginpunt bij.
- [LOOP OUT (OUT ADJUST)]: Stelt het lus-eindpunt bij.

2 Druk op de knop [SEARCH ◀◀] of [SEARCH ▶▶] of draai aan het jog-wiel om het lus-punt fijn af te stellen.

- U hervat de lusweergave door opnieuw op de knop [LOOP IN/CUE (IN ADJUST)] of [LOOP OUT (OUT ADJUST)] te drukken of meer dan 10 seconden geen bediening op het toestel te verrichten.

De lengte van een lus aanpassen

De lengte van een lus halveren

- 1 Druk tijdens de lusweergave op de knop [4 BEAT LOOP (1/2X)] of [CUE/LOOP CALL ◀].

Elke keer dat u op de knop drukt, wordt de lengte van de lus gehalveerd.

De lengte van een lus verdubbelen

- 1 Druk tijdens de lusweergave op de knop [8 BEAT LOOP (2X)] of [CUE/LOOP CALL ▶].

Elke keer dat u op de knop drukt, wordt de lengte van de lus verdubbeld.

Actieve lus gebruiken

Stel op voorhand met rekordbox een opgeslagen lus als actieve lus in.

- 1 Laad een muziekstuk waarvoor een actieve lus is ingesteld.

Nadat het afspeelpunt het ingestelde punt gepasseerd is, begint de lusweergave automatisch.

De lusweergave annuleren

- 1 Druk tijdens de lusweergave op de [LOOP RELOOP/EXIT]-knop.

De lusweergave wordt geannuleerd en het muziekstuk wordt normaal verder afgespeeld.

- Druk opnieuw op de [LOOP RELOOP/EXIT]-knop om de lusweergave vanaf het lus-beginpunt te starten.

Noodlus

Als het einde van het huidige muziekstuk is bereikt en het volgende muziekstuk niet kan worden afgespeeld, dan speelt het toestel automatisch een beatlus. Dit voorkomt situaties waarbij uw optreden door stilte wordt onderbroken.

- Tijdens het afspelen van de noodlus is DJ'en niet mogelijk.
- Laad een muziekstuk om de noodlus te annuleren.

Een lus opslaan

1 Stel lus-punten in.

➡ Meer informatie: Een lus instellen (pagina 57)

2 Druk op de [MEMORY]-knop.

Een opgeslagen lus oproepen

1 Laad een muziekstuk waarvoor u eerder een lus hebt opgeslagen.

2 Druk op de knop [CUE/LOOP CALL ◀] of [CUE/LOOP CALL ▶].

Een opgeslagen lus verwijderen

1 Roep een opgeslagen lus op.

2 Druk op de [DELETE]-knop.

Hot-cues

U kunt snel een hot-cuepunt oproepen en het afspelen vanaf dat punt in het muziekstuk starten door op de **[HOT CUE]**-knoppen (**A** tot **H**) te drukken.

Een hot-cue instellen

1 Druk op het punt waar u een hot-cue wilt instellen op een van de **[HOT CUE]**-knoppen (**A** tot **H**).

Er wordt een hot-cue ingesteld op de knop.

- Als u dit tijdens lusweergave doet, wordt in plaats daarvan een lus ingesteld.
- U kunt maximaal 8 hot-cues per muziekstuk instellen.
- De **[HOT CUE]**-knoppen (**A** tot **H**) branden als volgt afhankelijk van de ingestelde functie. U kunt de kleuren wijzigen met rekordbox.

Ingestelde functie	[HOT CUE COLOR]-instelling in de [UTILITY]-instellingen	
	[OFF]	[ON]
Cue-punt	Groen	Vaste knopkleur
Lus	Oranje	Oranje
Geen instelling	Brandt niet	Brandt niet

- Het is niet mogelijk een hot-cue in te stellen voor **[HOT CUE]**-knoppen (**A** tot **H**) waarvoor er al een is ingesteld. Om een nieuwe hot-cue in te stellen, moet u er eerst een van een knop verwijderen (pagina 62).

Het afspelen vanaf een hot-cuepunt starten

- 1 Druk op een [HOT CUE]-knop (A tot H) waarvoor een hot-cue ingesteld is.

Het afspelen begint vanaf het betreffende hot-cuepunt.

- Als voor de ingedrukte knop een lus was ingesteld, druk dan op de [LOOP RELOOP/EXIT]-knop om het afspelen van de lus te annuleren.

Een hot-cue verwijderen

- 1 Druk op een van de [HOT CUE]-knoppen (A tot H) terwijl u de [CALL/DELETE]-knop ingedrukt houdt.

De hot-cue die voor die knop ingesteld was, wordt verwijderd.

Hot-cues oproepen

Automatisch oproepen

Het is mogelijk om automatisch hot-cues op te roepen die op een opslagapparaat (SD, USB) opgeslagen zijn wanneer een muziekstuk wordt geladen.

- 1 Houd de [MENU/UTILITY]-knop ingedrukt of druk op de [SHORTCUT]-knop.

Het scherm [UTILITY] of [SHORTCUT] verschijnt.

- 2 Zet [HOT CUE AUTO LOAD] op [ON] of [rekordbox SETTING].

- [ON]: Van alle muziekstukken die worden geladen, worden de hot-cues automatisch opgeroepen. [A. HOT CUE] brandt rood op het scherm.

- **[rekordbox SETTING]**: Hot-cues worden automatisch opgeroepen als u muziekstukken laadt met het pictogram  (geeft aan dat voor deze muziekstukken **[HOT CUE AUTO LOAD]** ingesteld is in rekordbox). **[A. HOT CUE]** brandt wit op het scherm.
- **[OFF]**: Hot-cues worden niet automatisch geladen.

Handmatig oproepen

U kunt een hot-cue handmatig oproepen als **[HOT CUE AUTO LOAD]** op **[OFF]** staat in de **[UTILITY]**-instellingen of op het **[SHORTCUT]**-scherm, of als niet wordt voldaan aan de voorwaarden voor automatisch oproepen van **[rekordbox SETTING]**.

1 Druk op de **[CALL/DELETE]**-knop.

De **[HOT CUE]**-knoppen (**A** tot **H**) knipperen als er een hot-cue voor is ingesteld.

2 Druk op een van de knipperende **[HOT CUE]**-knoppen (**A** tot **H**).

De ingestelde hot-cue wordt opgeroepen.

- De modus voor oproepen van hot-cues wordt in de volgende gevallen uitgeschakeld.
 - Alle hot-cues zijn opgeroepen.
 - De **[CALL/DELETE]**-knop is ingedrukt.
 - Het geladen muziekstuk wordt vervangen door een ander van het opslagapparaat (SD, USB).

Kwantiseren

Cue-punten, lus-beginpunten, lus-eindpunten en hot-cuepunten worden allemaal op de dichtstbijzijnde beatpositie ingesteld, ook als uw timing bij het instellen niet op de beat valt.

U kunt hot-cues, lussen, achteruit afspelen en slip gebruiken zonder het ritme van het afgespeelde muziekstuk te verbreken.

- De kwantiseringsfunctie kan niet worden gebruikt met muziekstukken die niet door rekordbox geanalyseerd zijn.
- U kunt **[QUANTIZE BEAT VALUE]** instellen in de **[UTILITY]**-instellingen of op het **[SHORTCUT]**-scherm (pagina's 77, 83).

Kwantisering gebruiken

1 Druk op de **[QUANTIZE]**-knop.

Kwantisering wordt ingeschakeld, en **[QUANTIZE]** en het aantal beats dat voor kwantisering ingesteld is, worden op het scherm weergegeven.

- Druk opnieuw op de **[QUANTIZE]**-knop om kwantisering uit te schakelen.

Beatsprong/lusverplaatsing

U kunt een afspeelpunt met het gespecificeerde aantal beats verplaatsen ten opzichte van het punt waar u op de knop drukt.

Beatsprong/lusverplaatsing gebruiken

❖ De [BEAT JUMP ◀, ▶]-knoppen gebruiken

Het afspeelpunt verspringt met het aantal beats dat is ingesteld bij [BEAT JUMP BEAT VALUE] in de [UTILITY]-instellingen of op het [SHORTCUT]-scherm (pagina 77).

- U kunt het aantal beats wijzigen door te drukken op de knop [BEAT JUMP ◀] of [BEAT JUMP ▶] terwijl u de [CALL/DELETE]-knop ingedrukt houdt.

1 Druk tijdens het afspelen op de knop [BEAT JUMP ◀] of [BEAT JUMP ▶].

Het afspeelpunt verspringt met het ingestelde aantal beats vooruit of achteruit ten opzichte van het punt waar u op de knop drukt.

- Als u dit tijdens lusweergave doet, wordt de lus verplaatst.

❖ [BEAT JUMP] op het golfvormscherm gebruiken

1 Tik op het golfvormscherm op [BEAT JUMP].

Het scherm voor selectie van het aantal beats verschijnt.



2 Tik op het gewenste aantal beats.

Het afspeelpunt verspringt met het betreffende aantal beats ten opzichte van het punt waar u op de knop drukt.

- Als u dit tijdens lusweergave doet, wordt de lus verplaatst.

Slip

Als u de slip-modus inschakelt, gaat het normale afspelen (onhoorbaar) op de achtergrond door terwijl u de volgende bediening uitvoert.

Als u de bediening beëindigt, wordt slip geannuleerd en het normale afspelen hervat vanaf het punt dat het muziekstuk bereikt zou hebben. Dit betekent dat het oorspronkelijke ritme constant blijft en uw optreden perfect op tijd blijft lopen.

Functie	Beschrijving
Slip-pauze	Als u tijdens afspelen in de vinylmodus (pagina 51) op de [PLAY/PAUSE ►/II] -knop drukt, gaat de weergave op de achtergrond door tijdens de pauze.
Slip-scratzen	Als u in de vinylmodus (pagina 51) een muziekstuk scratcht met het jog-wiel, gaat het normale afspelen op de achtergrond door tijdens het scratchen.
Slip-lus	Als u lusweergave (pagina 57) start, gaat het normale afspelen op de achtergrond door terwijl de lus wordt afgespeeld.
Slip-beatlus	Als u tijdens het afspelen op het golfvormscherm op [BEAT LOOP] tikt en op een aantal beats tikt, wordt een lus met het betreffende aantal beats (pagina 58) afgespeeld tot u het aantal beats loslaat. Het normale afspelen gaat op de achtergrond door tijdens lus-weergave.
Slip-terugwaarts	Als u de [DIRECTION FWD, REV, SLIP REV] -hendel tijdens het afspelen naar de [REV] -zijde zet, wordt achteruit afgespeeld. Het normale afspelen gaat op de achtergrond door tijdens achteruit afspelen. U kunt slip-terugwaarts gebruiken door de [DIRECTION FWD, REV, SLIP REV] -hendel naar de [SLIP REV] -zijde te zetten, ook als de slip-modus niet ingeschakeld is.

Functie	Beschrijving
Slip-hot-cue	<p>Als u tijdens het afspelen op een van de [HOT CUE]-knoppen (A tot H) drukt, springt het afspeelpunt naar het hot-cuepunt en blijft het afspelen doorgaan tot u de knop loslaat. Het normale afspelen gaat op de achtergrond door tijdens het afspelen van de hot-cue.</p>

De slip-modus instellen

1 Druk op de **[SLIP]**-knop.

De **[SLIP]**-knop brandt als de slip-modus ingeschakeld is.

- De **[SLIP]**-knop knippert terwijl slip wordt gebruikt.
- Het huidige afspeelpunt in de slip-modus wordt aangegeven met een gele lijn op de algehele en de vergrote golfvorm op het golfvormschem. Het afspeelpunt op de achtergrond wordt aangegeven met een witte lijn op het algehele golfvorm op het golfvormschem.
- Druk opnieuw op de **[SLIP]**-knop of laad een muziekstuk om de slip-modus uit te schakelen.

Beatsynchronisatie

Als u beatsynchronisatie inschakelt, worden het tempo (BPM) en de beatpositie van het muziekstuk op het toestel automatisch gesynchroniseerd met het geladen muziekstuk op de synchronisatiemaster in het PRO DJ LINK-netwerk.

- Beatsynchronisatie kan niet worden gebruikt met muziekstukken die niet door rekordbox geanalyseerd zijn.
- U kunt rekordbox (PC/Mac) als de synchronisatiemaster instellen. Details kunt u vinden in de instructiehandleiding van rekordbox, die beschikbaar is op de volgende URL.

rekordbox.com/manual

Beatsynchronisatie gebruiken

- 1 Druk op de [MASTER]-knop op de multispeler die u als de synchronisatiemaster wilt instellen.**
- 2 Druk op de [BEAT SYNC/INST.DOUBLES]-knop op andere multispelers in het PRO DJ LINK-netwerk.**

Beatsynchronisatie wordt ingeschakeld.

- Als beatsynchronisatie wordt gebruikt op andere multispelers dan de synchronisatiemaster, kan het tempo niet worden geregeld met de [TEMPO]-schuifregelaar op die spelers.
- Druk opnieuw op de [BEAT SYNC/INST.DOUBLES]-knop om beatsynchronisatie uit te schakelen. Als de positie van de [TEMPO]-schuifregelaar niet overeenkomt met het afspeeltempo (BPM), wordt het beatsynchronisatietempo behouden. U kunt het normale gebruik van de [TEMPO]-schuifregelaar herstellen door deze te verplaatsen tot de BPM overeenkomt met het afspeeltempo. Daarna kunt u het tempo aanpassen met de [TEMPO]-schuifregelaar.
- Als u de toonhoogte verbuigt op een andere multispeler dan de synchronisatiemaster, wordt beatsynchronisatie uitgeschakeld en alleen de BPM gesynchroniseerd.

De synchronisatiemaster wijzigen

U kunt de synchronisatiemaster op de volgende manieren wijzigen.

- Wijzig het muziekstuk op de synchronisatiemaster of pauzeer het afspelen.
- Druk op de [**MASTER**]-knop op de synchronisatiemaster.
- Druk op de [**MASTER**]-knop op een andere multispeler om die als de synchronisatiemaster in te stellen.

Instant doubles gebruiken

Het is mogelijk om het muziekstuk op de synchronisatiemaster vanaf hetzelfde punt af te spelen met een andere multispeler in het PRO DJ LINK-netwerk. Dit houdt in dat beide spelers hetzelfde muziekstuk tegelijkertijd afspelen op dezelfde positie.

1 Houd de [BEAT SYNC/INST.DOUBLES]-knop ingedrukt.

Beatpatroon

U kunt het beatpatroon aanpassen.

- Het beatpatroon kan niet worden aangepast voor muziekstukken die niet door rekordbox geanalyseerd zijn.

Het beatpatroon aanpassen

1 Houd de draaiknop ingedrukt.

De patroonaanpassingsmodus wordt ingeschakeld.

2 Draai aan de draaiknop om het beatpatroon aan te passen.

- U kunt het beatpatroon ook aanpassen met de volgende knoppen op het scherm.
 - **[SNAP GRID(CUE)]**: Verplaatst de eerste beatpositie naar een cue-punt.
 - **[SHIFT GRID]**: Past de instellingen (toonhoogteverbuiging enz.) toe die tijdens synchronisatie aangepast zijn.
 - **[<1/2], [1/2>]**: Verplaatst het beatpatroon met 1/2 beat.
- Tik op **[RESET]** om het oorspronkelijke beatpatroon te herstellen.
- Houd de draaiknop opnieuw ingedrukt om terug te keren naar de zoommodus.

Toonsoortsynchronisatie

U kunt de toonsoort van een muziekstuk dat op het toestel wordt afgespeeld, laten overeenkomen met de toonsoort van een muziekstuk dat op de synchronisatiemaster geladen is.

- De toonsoort kan niet worden aangepast voor muziekstukken die niet door rekordbox geanalyseerd zijn.

Toonsoortsynchronisatie gebruiken

1 Druk op de [KEY SYNC]-knop wanneer een muziekstuk geladen is.

De toonsoort wordt met de kleinste verandering aangepast naar een van de volgende toonsoorten.

- Dezelfde toonsoort
 - Dominante toonsoort
 - Subdominante toonsoort
 - Parallele toonsoort
 - Parallele toonsoort van dominante toonsoort
 - Parallele toonsoort van subdominante toonsoort
- Druk op de knop [KEY SYNC] of [MASTER TEMPO] om de oorspronkelijke toonsoort te herstellen.

Toonsoortverschuiving

Het is mogelijk de toonsoort van een muziekstuk te verschuiven.

Toonsoortverschuiving gebruiken

1 Tik op het golfvormschem op [KEY SHIFT].

Het scherm voor toonsoortverschuiving verschijnt.



2 Tik op [-] of [+] om de toonsoort aan te passen.

Telkens als u drukt, wordt de toonsoort een halve toon omhoog of omlaag verschoven.

- Tik op [RESET] om de oorspronkelijke toonsoort te herstellen.

Een DJ-applicatie gebruiken (MIDI/HID)

Als u een pc/Mac met MIDI of HID compatibele software (DJ-applicatie) via een USB-kabel aansluit, kunt u de applicatie vanaf het toestel bedienen.

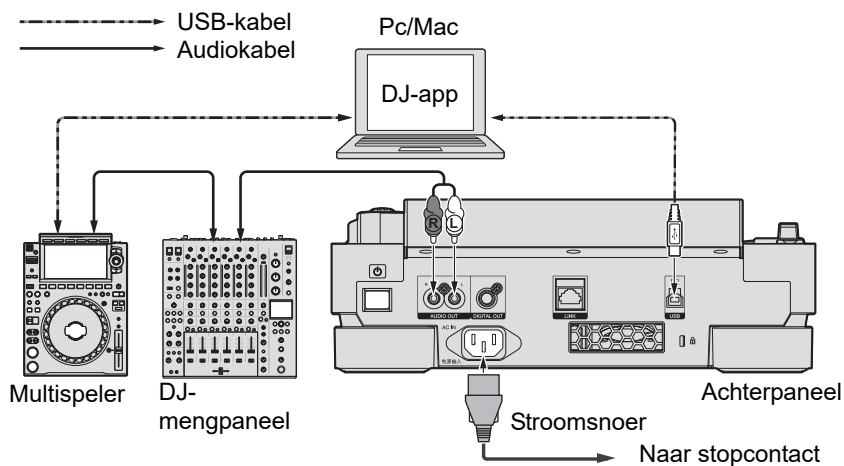

- Om via het toestel audiobestanden die op een pc/Mac staan te kunnen afspelen, moet u het aangegeven audiostuurprogramma op de computer installeren (pagina 27).
- Details over MIDI-berichten kunt u vinden op de onderstaande URL.

pioneerdj.com/support/

- Installeer de DJ-applicatie en configureer de audio- en MIDI/HID-instellingen op uw pc/Mac op voorhand.
- Om MIDI-software te kunnen gebruiken, moet u het MIDI-kanaal instellen bij **[MIDI CHANNEL]** in de **[UTILITY]**-instellingen (pagina 80). Deze instelling is niet nodig als u HID-software gebruikt.

Een DJ-applicatie bedienen

1 Verbind het toestel met een pc/Mac.

2 Druk op de [SOURCE]-knop.

Het [SOURCE]-scherm verschijnt.

3 Selecteer [CONTROL MODE].

De bedieningsmodus wordt ingeschakeld.

4 Start een DJ-applicatie.

Het toestel begint te communiceren met de DJ-applicatie.

- Sommige knoppen op het toestel kunnen niet worden gebruikt voor bediening van een DJ-applicatie.
- De bedieningsmodus wordt uitgeschakeld wanneer in het toestel een muziekstuk wordt geladen van een ander apparaat dan het apparaat waarmee op dat moment wordt gecommuniceerd.

Instellingen

U kunt de instellingen van het toestel wijzigen bij de [UTILITY]-instellingen of op het [SHORTCUT]-scherm.

Als u [MY SETTINGS] (de functie-instellingen van het toestel) op een opslagapparaat (SD, USB) opslaat, kunt u deze tijdens DJ-wisselingen enz. onmiddellijk op het toestel laden.

De [UTILITY]-instellingen wijzigen

1 Houd de [MENU/UTILITY]-knop ingedrukt.

Het [UTILITY]-scherm verschijnt.



1. **Categorie**
2. **Instelitems en huidige instelwaarden**
3. **Opties (instelwaarden)**

2 Kies een categorie.

➡ Meer informatie: Gebruiksinstellingen (pagina 77)

3 Kies het in te stellen item.

4 Kies een instelwaarde.

- Druk op de [MENU/UTILITY]-knop om het [UTILITY]-scherm te sluiten.

Gebruiksinstellingen

*: Fabrieksinstelling

Categorie/instelitem	Beschrijving
DJ SETTING	
LOAD LOCK ¹	<p>Bepaalt of u tijdens het afspelen wel of niet een ander muziekstuk kunt laden.</p> <ul style="list-style-type: none"> • Instelwaarden: UNLOCK*, LOCK
QUANTIZE BEAT VALUE ¹	<p>Het aantal beats voor kwantisering.</p> <ul style="list-style-type: none"> • Instelwaarden: 1/8, 1/4, 1/2, 1*
BEAT JUMP BEAT VALUE ¹	<p>Het aantal beats voor de [BEAT JUMP ◀, ▶]-knoppen.</p> <ul style="list-style-type: none"> • Instelwaarden: 1/2, 1, 2, 4, 8, 16*, 32, 64
HOT CUE AUTO LOAD ¹	<p>Bepaalt of hot-cues wel of niet automatisch worden opgeroepen als u een muziekstuk laadt (pagina 62).</p> <ul style="list-style-type: none"> • Instelwaarden: OFF, rekordbox SETTING, ON*
HOT CUE COLOR ¹	<p>In- en uitschakelen van de instelling van de verlichtingskleur voor de [HOT CUE]-knoppen (A tot H) (pagina 61).</p> <ul style="list-style-type: none"> • Instelwaarden: OFF*, ON
AUTO CUE LEVEL ¹	<p>Het geluidsdrukniveau dat auto cue als stilte detecteert.</p> <ul style="list-style-type: none"> • Instelwaarden: -78dB, -72dB, -66dB, -60dB, -54dB, -48dB, -42dB, -36dB, MEMORY* • [MEMORY] zet het cue-punt dat het dichtst bij het begin van een muziekstuk is op een auto cue-punt. [AUTO CUE] brandt wit op het scherm.
VINYL SPEED ADJUST ¹	<p>Instelling voor de aanpassing van de afspeelsnelheid en de stopsnelheid in de vinylmodus (pagina 52).</p> <ul style="list-style-type: none"> • Instelwaarden: TOUCH&RELEASE, TOUCH*, RELEASE

Categorie/instelitem	Beschrijving
PLAY MODE ¹	<p>Instelling van de afspeelmodus.</p> <ul style="list-style-type: none"> • Instelwaarden: CONTINUE, SINGLE* • [CONTINUE]: Het volgende muziekstuk automatisch laden wanneer tijdens het afspelen het einde van een muziekstuk wordt bereikt. • [SINGLE]: Het afspelen stoppen wanneer tijdens het afspelen het einde van een muziekstuk wordt bereikt. Het volgende muziekstuk wordt niet automatisch geladen.
DISPLAY (LCD)	
LCD BRIGHTNESS ¹	<p>De helderheid van het scherm.</p> <ul style="list-style-type: none"> • Instelwaarden: 1, 2, 3*, 4, 5
JOG LCD BRIGHTNESS ¹	<p>De helderheid van de weergave op het jog-wiel.</p> <ul style="list-style-type: none"> • Instelwaarden: 1, 2, 3*, 4, 5
LANGUAGE ¹	<p>De schermtaal instellen.</p>
SCREEN SAVER	<p>Instelling van de schermbeveiliging.</p> <ul style="list-style-type: none"> • Instelwaarden: OFF, ON* • Als deze op [ON] staat, start de schermbeveiliging als: <ul style="list-style-type: none"> – Er is geen muziekstuk geladen en u gebruikt het toestel niet gedurende meer dan 5 minuten. – U gebruikt het toestel niet gedurende meer dan 100 minuten tijdens pauzeren, tijdens stand-by voor een cue, of nadat tijdens het afspelen het einde van het muziekstuk is bereikt. • Bedien het toestel om de schermbeveiliging te annuleren.
TOUCH DISPLAY CALIBRATION	<p>Hiermee kunt u de kalibratie van het aanraakscherm bijstellen door de [+] aan te raken op het scherm.</p> <ul style="list-style-type: none"> • Als de [+] niet beweegt, raak deze dan wat langer aan. • Gebruik voor het instellen niet een puntig voorwerp zoals een pen.

Categorie/instelitem	Beschrijving
DISPLAY (INDICATOR)	
SLIP FLASHING ¹	<p>Bepaalt of de indicatoren voor knoppen die voor slip kunnen worden gebruikt, wel of niet gaan knipperen als u op de [SLIP]-knop drukt.</p> <ul style="list-style-type: none"> • Instelwaarden: OFF, ON*
ON AIR DISPLAY ¹	<p>Weergave-instelling voor wanneer een On Air-compatibel DJ-mengpaneel via PRO DJ LINK op het toestel aangesloten is.</p> <ul style="list-style-type: none"> • Instelwaarden: OFF, ON*
JOG RING BRIGHTNESS ¹	<p>De helderheid van de verlichting van de jog-ring.</p> <ul style="list-style-type: none"> • Instelwaarden: OFF, 1, 2*
JOG RING INDICATOR ¹	<p>Bepaalt of het jog-wiel wel of niet knippert wanneer de resterende tijd van het afgespeelde muziekstuk bijna verstreken is.</p> <ul style="list-style-type: none"> • Instelwaarden: OFF, ON*
PRO DJ LINK	
PLAYER No.	<p>Het spelnummer van het toestel.</p> <ul style="list-style-type: none"> • Instelwaarden: AUTO*, 1, 2, 3, 4, 5, 6 • Deze instelling kan niet worden gewijzigd wanneer een opslagapparaat (SD, USB) op het toestel aangesloten is.

Categorie/instelitem	Beschrijving
DUPLICATION	<p>Kopieert de [UTILITY]-instellingen en sommige andere instellingen op het toestel naar aangesloten multispelers die in het PRO DJ LINK-netwerk.</p> <ul style="list-style-type: none"> • Instelwaarden: ALL*, PLAYER 1 tot 6 • Deze instelling kan niet worden gebruikt voor een multispeler die op dat moment een muziekstuk afspeelt. • De instellingen die in deze tabel met <input type="checkbox"/> gemarkeerd zijn, worden gekopieerd. • De volgende instellingen worden ook gekopieerd: Tijdweergavemodus, auto cue, jog-modus, tempobereik, hoofdtempo, kwantisering, beatsynchronisatie en fasemeter.
MIDI CHANNEL	<p>Voor instellen van het MIDI-kanaal.</p> <ul style="list-style-type: none"> • Instelwaarden: 1* tot 16
SYSTEM	
AUTO STANDBY	<p>Stelt de automatische stand-byfunctie in (pagina 81).</p> <ul style="list-style-type: none"> • Instelwaarden: OFF, ON*
OUTPUT ATT.	<p>Het verzwakkingsniveau voor de geluidsuitgang van het toestel.</p> <ul style="list-style-type: none"> • Instelwaarden: -12dB, -9dB, -6dB, -3dB, 0dB* • Deze instelling is ongeldig wanneer DJ-software wordt gebruikt.
HISTORY NAME	<p>De naam van de geschiedenislijst die op een opslagapparaat (SD, USB) wordt opgeslagen.</p> <ul style="list-style-type: none"> • De naam kan maximaal 32 tekens lang zijn (alfanumerieke tekens en symbolen). • Als u de naam wijzigt, wordt het nummer na de naam van de geschiedenislijst teruggezet naar 001 (dit nummer wordt automatisch toegevoegd wanneer een geschiedenislijst wordt gemaakt).

Categorie/instelitem	Beschrijving
DEFAULT	Hiermee zet u de instellingen die in deze tabel met ¹ gemarkeerd zijn terug naar de fabrieksinstelling. <ul style="list-style-type: none"> Deze functie is niet beschikbaar tijdens het afspelen.
INFO	
VERSION No.	De versie van de software in het toestel.
IP ADDRESS	Het IP-adres.
SERIAL No.	Het serienummer.
LICENSE	Informatie over de licentie van het toestel.

¹ Deze instellingen worden gekopieerd als u [**DUPLICATION**] gebruikt.

Automatische stand-by

Als [**AUTO STANDBY**] op [**ON**] staat, schakelt het toestel naar de stand-bymodus als gedurende 4 uur geen van het volgende heeft plaatsgevonden.

- Er is geen opslagapparaat (SD, USB) op het toestel aangesloten.
- Er is geen pc/Mac op het toestel aangesloten via de USB-aansluiting aan de achterkant van het toestel.
- Het toestel is niet verbonden met het PRO DJ LINK-netwerk.

Bedien het toestel om de stand-bymodus te verlaten.

- De fabrieksinstelling is [**ON**].
- Zet [**AUTO STANDBY**] op [**OFF**] als u de automatische stand-byfunctie niet wilt gebruiken (pagina 80).

De instellingen op het [SHORTCUT]-scherm wijzigen

1 Druk op de [SHORTCUT]-knop.

Het [SHORTCUT]-scherm verschijnt.

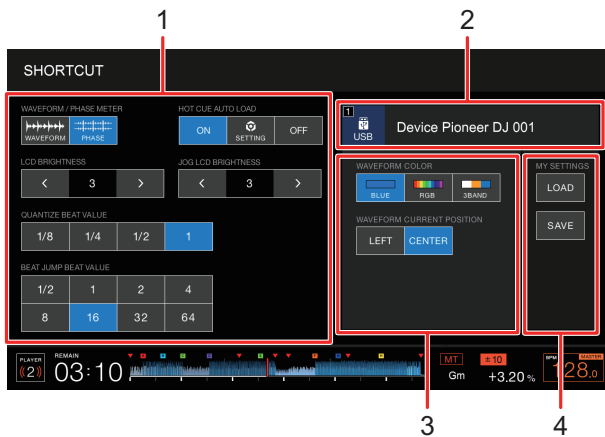

1. Instellingen van de speler
2. Informatie over het apparaat
3. Instellingen van het apparaat
4. Mijn instellingen

2 Kies een instelwaarde.

➡ Meer informatie: Instelitems op het [SHORTCUT]-scherm (pagina 83)

- Druk opnieuw op de [SHORTCUT]-knop om het [SHORTCUT]-scherm te sluiten.

Instelitems op het [SHORTCUT]-scherm

*: Fabrieksinstelling

Instelitem	Beschrijving
Instellingen van de speler	
WAVEFORM/PHASE METER	Selecteert welke inhoud (fasemeter of golfvorm) op het weergavescherm (golfvormscherm) wordt weergegeven. <ul style="list-style-type: none"> Instelwaarden: PHASE METER, WAVEFORM*
HOT CUE AUTO LOAD	
LCD BRIGHTNESS	
JOG LCD BRIGHTNESS	Hetzelfde als de gebruiksinstellingen (pagina 77)
QUANTIZE BEAT VALUE	
BEAT JUMP BEAT VALUE	
Informatie over het apparaat	Het geselecteerde apparaat en de naam van het apparaat.
Instellingen van het apparaat	
WAVEFORM COLOR	Instelling van de kleur van de golfvorm. <ul style="list-style-type: none"> Instelwaarden: BLUE*, RGB, 3 BAND
WAVEFORM CURRENT POSITION	Instelling waar het actuele afspeelpunt op de golfvorm wordt weergegeven. <ul style="list-style-type: none"> Instelwaarden: CENTER*, LEFT
MY SETTINGS	
LOAD	Roept Mijn instellingen op van een opslagapparaat (SD, USB) (pagina 85).
SAVE	Slaat de huidige Mijn instellingen op naar een opslagapparaat (SD, USB) (pagina 84).

Mijn instellingen op een opslagapparaat (SD, USB) opslaan

U kunt de [UTILITY]-instellingen en sommige andere instellingen op een opslagapparaat (SD, USB) opslaan.

- De instellingen die in de tabel met [UTILITY]-instellingen met  gemarkeerd zijn, worden opgeslagen (pagina 77).
- De volgende instellingen worden ook opgeslagen:
Tijdweergavemodus, auto cue, jog-modus, tempobereik, hoofdtempo, kwantisering, beatsynchronisatie en fasemeter.
- U kunt de instellingen opslaan naar rekordbox of een opslagapparaat (SD, USB) dat op een multispeler in het PRO DJ LINK-netwerk aangesloten is.
- U kunt de instellingen van het toestel met rekordbox specificeren en naar een opslagapparaat (SD, USB) opslaan, en vervolgens op andere multispelers toepassen.

1 Sluit een opslagapparaat (SD, USB) op het toestel aan.

 Meer informatie: Aansluiting van opslagapparaat (SD, USB) (pagina 34)

2 Druk op de [SOURCE]-knop.

Het [SOURCE]-scherm verschijnt.

3 Selecteer een apparaat.

4 Druk op de [SHORTCUT]-knop.

Het [SHORTCUT]-scherm verschijnt.

5 Tik op [SAVE] in [MY SETTINGS].

Mijn instellingen worden op het opslagapparaat (SD, USB) opgeslagen.

- Druk opnieuw op de [SHORTCUT]-knop om het [SHORTCUT]-scherm te sluiten.

Mijn instellingen van een opslagapparaat (SD, USB) laden

U kunt Mijn instellingen van een opslagapparaat (SD, USB) laden.

- U kunt Mijn instellingen laden van rekordbox of een opslagapparaat (SD, USB) dat op een multispeler in het PRO DJ LINK-netwerk aangesloten is.

1 Sluit een opslagapparaat (SD, USB) op het toestel aan.

 Meer informatie: Aansluiting van opslagapparaat (SD, USB) (pagina 34)

2 Druk op de [SOURCE]-knop.

Het [SOURCE]-scherm verschijnt.

3 Selecteer een apparaat.

4 Druk op de [SHORTCUT]-knop.

Het [SHORTCUT]-scherm verschijnt.

5 Tik op [LOAD] in [MY SETTINGS].

Mijn instellingen worden geladen.

- U kunt Mijn instellingen niet laden wanneer een muziekstuk wordt afgespeeld. Pauzeer het afspelen voordat u de instellingen laadt.
- Druk opnieuw op de [SHORTCUT]-knop om het [SHORTCUT]-scherm te sluiten.

Specificaties

Gewicht hoofdtoestel	5,5 kg
Max. buitenafmetingen.....	329 mm (B) × 453 mm (D) × 118 mm (H)
Toegestane bedrijfstemperatuur	+5 °C tot +35 °C
Toegestane bedrijfsvochtigheid.....	5% tot 85% (geen condensatie)

Analoge audio-uitgang (AUDIO OUT L/R)

Uitgangsaansluitingen.....	Tulpstekkerbus
Uitgangsniveau	2,0 Vrms (1 kHz)
Frequentierespons	4 Hz tot 40 kHz
Signaal/ruis-verhouding	115 dB
Totale harmonische vervorming	0,0018%

Digitale audio-uitgang (DIGITAL OUT)

Uitgangsaansluitingen.....	Tulpstekkerbus
Uitgangstype	Coaxiaal digitaal (S/PDIF)
Uitgangsniveau	0,5 Vp-p (75 Ω)
Uitgangsformaat.....	96 kHz, 24 bit

USB downstream (USB)

Poort.....	Type A
Voeding	5 V/1 A of minder

USB upstream (USB)

Poort.....	Type B
------------	--------

LAN (PRO DJ LINK)

Nominale waarde	1000BASE-T
-----------------------	------------

SD-geheugenkaartgedeelte

Bestandssysteem.....	Conform SD-normen
Max. geheugencapaciteit	32 GB

Hoofdscherm

Schermgrootte.....	9 inch
--------------------	--------

De technische gegevens en het ontwerp van dit product kunnen vanwege voortgaande verbetering zonder voorafgaande kennisgeving worden gewijzigd.

Aanvullende informatie

Problemen oplossen

Als u denkt dat er iets verkeerd is met het toestel, lees dan de onderstaande informatie en raadpleeg de veelgestelde vragen [FAQ] voor de CDJ-3000 op de onderstaande URL.

pioneerdj.com/support/

- Controleer apparaten die met het toestel verbonden zijn.
- Mogelijk werkt het toestel weer correct als u het uitschakelt en weer inschakelt.

Als het probleem blijft bestaan, lees dan het gedeelte “Voorzorgsmaatregelen” en neem contact op met een erkend servicebedrijf of uw dealer.

❖ Een audiobestand kan niet worden afgespeeld.

- Controleer of het bestand niet kopieerbeveiligd (met DRM) is.

❖ Er wordt geen geluid uitgevoerd, of het geluid is vervormd of heeft ongewenste ruis.

- Controleer of het DJ-mengpaneel correct op het toestel aangesloten is.
- Als het toestel dicht bij een tv staat, zet de tv dan uit of verplaats het toestel verder van de tv.

❖ Bestandsinformatie wordt niet correct weergegeven.

- Controleer of de taalinstelling juist is.
- Controleer of de informatie niet is geschreven in een taal die het toestel niet ondersteunt. Gebruik bij het maken van een bestand met een DJ-toepassing e.d. altijd een taal die het toestel ondersteunt.

❖ Het zoeken naar muziekstukken wordt niet voltooid.

- Als auto cue ingeschakeld is of muziekstukken door lange stiltes gescheiden worden, kan het zoeken naar muziekstukken enige tijd duren.
- Als het zoeken naar muziekstukken langer dan 10 seconden duurt, wordt een cue-punt gezet bij het begin van het volgende muziekstuk.

❖ Het muziekstuk springt niet naar een cue-punt.

- Controleer of een cue-punt ingesteld is.

❖ **Instellingen worden niet opgeslagen.**

- Wacht na het wijzigen van instellingen minstens 10 seconden voordat u het toestel uitzet. Gewijzigde instellingen worden wellicht niet opgeslagen als u het toestel onmiddellijk uitzet nadat u de wijzigingen hebt gemaakt.

❖ **Het toestel herkent een aangesloten USB-apparaat niet.**

- Controleer of het USB-apparaat correct aangesloten is.
- U kunt geen USB-hub gebruiken. Sluit het USB-apparaat direct op het toestel aan.
- Controleer of het USB-apparaat door het toestel wordt ondersteund.
- Controleer of de bestandsindeling door het toestel wordt ondersteund.
- Zet het toestel uit en weer aan.

❖ **Ik kan cue-punten/lussen niet op een opslagapparaat (SD, USB) opslaan.**

- Als het opslagapparaat (SD, USB) schrijfbeveiliging heeft, verwijder dan de vergrendeling.
- Als het opslagapparaat (SD, USB) niet genoeg vrije ruimte heeft, maak dan ruimte vrij.
- Er kunnen maximaal 10 cue-punten/luspunten per muziekstuk op een opslagapparaat (SD, USB) worden opgeslagen. Als er al 10 punten opgeslagen zijn voor het muziekstuk, verwijder dan enkele punten.

❖ **De cue-punten/luspunten voor een muziekstuk die op een opslagapparaat (SD, USB) opgeslagen zijn, worden niet weergegeven.**

- Cue-punten/luspunten worden mogelijk niet weergegeven als u het USB-apparaat na het laatste gebruik niet correct van het toestel hebt ontkoppeld, of als u het toestel hebt uitgezet terwijl de indicator voor de SD-geheugenkaart of voor het USB-apparaat knipperde.

❖ **Als ik de knop voor het afspelen van een hot-cue of het starten van een re-lus indruk, of als ik de hendel voor achteruit afspelen omschakel, dan duurt het even voor er iets gebeurt.**

- Zet de kwantiseringsfunctie uit als deze ingeschakeld is. Als de kwantiseringsfunctie ingeschakeld is, treedt een kleine vertraging op omdat er met de dichtstbijzijnde beatpositie wordt gesynchroniseerd.

❖ **Het afspeeladres toont de resterende tijd niet.**

- Tijdens het afspelen van een bestand in VBR-indeling kan het enige tijd duren voordat het afspeeladres wordt weergegeven.

❖ **Het duurt lang om een opslagapparaat (SD, USB) (flashgeheugen of harde schijf) te lezen.**

- Als er veel mappen op een opslagapparaat (SD, USB) staan, kan het enige tijd duren om het opslagapparaat (SD, USB) te lezen.
- Als er andere bestanden dan audiobestanden op een opslagapparaat (SD, USB) staan, kan het enige tijd duren om te lezen. Sla op een opslagapparaat (SD, USB) dat u met het toestel wilt gebruiken alleen audiobestanden op en geen andere bestanden.

❖ **Ik kan niet in een bibliotheek bladeren.**

- Sla de bibliotheekinformatie op het opslagapparaat (SD, USB) op. Als u een opslagapparaat (SD, USB) aansluit waarop geen bibliotheekinformatie staat, worden de mappen- en muziekstukkenlijsten in de hiërarchische structuur weergegeven.

❖ **De geschiedenis wordt niet weergegeven.**

- Sluit een opslagapparaat (SD, USB) op het toestel aan. De geschiedenis kan alleen worden gebruikt wanneer een opslagapparaat (SD, USB) aangesloten is.

❖ **Er wordt niets op het scherm weergegeven.**

- Als automatische stand-by ingeschakeld is, bedien het toestel dan om de stand-bymodus te verlaten. Als u automatische stand-by niet wilt gebruiken, zet [AUTO STANDBY] dan op [OFF] (pagina 81).

❖ **De toonschaal wordt niet weergegeven.**

- De schaal wordt niet weergegeven als een muziekstuk langer is dan 15 minuten.

❖ **PRO DJ LINK werkt niet naar behoren.**

- Controleer of het spelnummer correct is ingesteld (zet [PLAYER No.] op [AUTO] of een ander nummer (pagina 79)).
- Controleer of de LAN-kabel correct op de [LINK]-aansluiting aangesloten is.
- Zet de schakelhub aan.
- Ontkoppel onnodige apparaten van de schakelhub.

❖ Het scherm reageert niet of slecht op aanraking.

Een ander punt dan het aangeraakte punt reageert.

- Stel de [TOUCH DISPLAY CALIBRATION]-instelling bij in de [UTILITY]-instellingen (pagina 78).

Lcd-schermb

- Er kunnen kleine zwarte of lichte punten op de lcd-schermb verschijnen. Dit is een inherent verschijnsel van lcd-schermb en niet een defect.
- Als het toestel onder koude omstandigheden wordt gebruikt, is het mogelijk dat het lcd-schermb na het inschakelen nog enige tijd donker is. Na enige tijd zal het de normale helderheid krijgen.
- Wanneer er direct zonlicht op het lcd-schermb valt, kan de lichtweerskaatsing het schermb moeilijk leesbaar maken. Zorg dat er geen direct zonlicht op het schermb valt zodat het beter zichtbaar is.

Reinigen

Afvegen met een droge, zachte doek.

- Gebruik geen organische oplosmiddelen, zuren of alkalihoudende stoffen om te reinigen.

Aanraakschermb

- Bedien het aanraakschermb met uw vingertop. Druk er niet te hard op.
- Bedien het aanraakschermb niet met harde en puntige voorwerpen zoals een pen, een vulpotlood of een scherpe vingernagel.

Handelsmerken en gedeponeerde handelsmerken

- rekordbox™ is een handelsmerk of gedeponeerd handelsmerk van AlphaTheta Corporation.
- PRO DJ LINK™ is een handelsmerk of gedeponeerd handelsmerk van AlphaTheta Corporation.
- Mac is een handelsmerk van Apple Inc., gedeponeerd in de VS en andere landen.
- Windows is een gedeponeerd handelsmerk van Microsoft Corporation in de Verenigde Staten en andere landen.
- Het SD-logo is een handelsmerk van SD-3C, LLC.



- Het SDHC-logo is een handelsmerk van SD-3C, LLC.



- ASIO is een handelsmerk van Steinberg Media Technologies GmbH.
- Wi-Fi is een gedeponeerd handelsmerk van de Wi-Fi Alliance.

Andere namen van producten, technologieën en bedrijven e.d. die in dit document worden vermeld, zijn handelsmerken of gedeponeerde handelsmerken van hun respectieve eigenaars.

Over het gebruiken van MP3-bestanden

Dit product wordt geleverd onder een licentie voor gebruik zonder winst oogmerk. Dit product draagt geen licentie voor commerciële doeleinden (met winst oogmerk), zoals voor uitzendingen (via zendstations, satelliet, kabel of andere vormen van uitzending), voor streaming over het internet, een intranet (een bedrijfsnetwerk) of andere soorten netwerken of verspreiding van elektronische informatie (online digitale muziekverspreidingsdiensten). Voor dergelijke toepassingen dient u de betreffende licentie te verkrijgen. Voor details, zie <http://www.mp3licensing.com>.

Waarschuwingen betreffende auteursrechten

rekordbox beperkt het afspelen en het kopiëren van muziekmateriaal met auteursrechtbescherming.

- Wanneer er gecodeerde gegevens e.d. voor auteursrechtbescherming zijn opgenomen in de muziek, kan het niet altijd mogelijk zijn het programma normaal te gebruiken.
- Wanneer rekordbox en het toestel detecteren dat er gecodeerde gegevens e.d. voor auteursrechtbescherming zijn opgenomen in de muziek, kan de bewerking (afspelen, lezen e.d.) stoppen. Opnamen die u hebt gemaakt, kunnen slechts dienen voor uw eigen luisterplezier, en deze mogen onder de auteursrechtwetten niet voor andere doeleinden worden gebruikt zonder de toestemming van de auteursrechthouder.
- Muziek die is opgenomen vanaf cd's, e.d. wordt beschermd door de auteursrechtwetten van afzonderlijke landen en door internationale verdragen. De persoon die de muziek heeft opgenomen, is er volledig voor verantwoordelijk om erop toe te zien dat de opnamen op wettige wijze worden gebruikt.
- Bij het behandelen van muziek die door downloaden van Internet e.d. is verkregen, is het de volledige verantwoordelijkheid van de persoon die het downloaden heeft verricht erop toe te zien dat de muziek wordt gebruikt in overeenstemming met de voorwaarden van het download-contract.

De technische gegevens en het ontwerp van dit product kunnen vanwege voortgaande verbetering zonder voorafgaande kennisgeving worden gewijzigd.

© 2020 AlphaTheta Corporation. Alle rechten voorbehouden.

<DRI1590-A>