

MKE 2 Gold

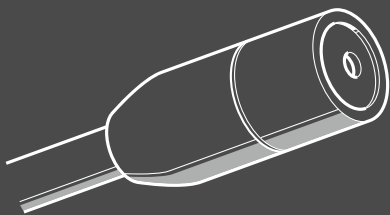

Gebruiksaanwijzing

Belangrijke veiligheidsvoorschriften

- Lees deze gebruiksaanwijzing zorgvuldig en volledig door, voordat u het product gaat gebruiken.
- Bewaar de gebruiksaanwijzing zodanig, dat deze op ieder moment voor iedere gebruiker beschikbaar is.
- Geef het product altijd samen met deze gebruiksaanwijzing door aan derden.

Voor het gebruik

- Sluit het product uitsluitend aan op microfooningangen of voedingen, die een 48 V-fantoomvoeding overeenkomstig IEC 61938 (48 ± 4 V, minimaal 3,5 mA per kanaal) leveren.
- Open de behuizing van het product nooit zelf. Wanneer u het product zelf open maakt, vervalt de garantie!

Tijdens het gebruik

- Vloeistof kan het product binnendringen en daardoor kortsluiting in de elektronica veroorzaken of het mechanisme beschadigen. Houd alle soorten vloeistoffen uit de buurt van het product.
- Oplos- of reinigingsmiddelen kunnen oppervlakken van het product beschadigen. Maak het product uitsluitend met een droge of licht vochtige doek schoon.
- Stel het product niet bloot aan extreem lage of extreem hoge temperaturen.

Na het gebruik

- Behandel het product zorgvuldig en bewaar het op een schone, stofvrije plaats.

Reglementair gebruik

Het reglementaire gebruik betekent ook,

- dat u deze gebruiksaanwijzing en in het bijzonder het hoofdstuk „Belangrijke veiligheidsvoorschriften“ heeft gelezen,
- dat u het product conform de gebruiksvoorwaarden alleen gebruikt zoals beschreven in deze gebruiksaanwijzing.

Onder niet-reglementair gebruik wordt verstaan dat u het product anders gebruikt dan beschreven in deze gebruiksaanwijzing of de gebruiksvoorwaarden niet opvolgt.

MKE 2 Gold

Op het gebied van klank en robuustheid voldoet deze condensatormicrofoon met kogelkarakteristiek aan de hoogste eisen. Geschikt voor de overdracht van zang/spraak en instrumenten voor alle sectoren van de overdrachtstechniek.

Kenmerken

- Zeer klein formaat voor een onopvallende bevestiging aan de kleding of direct op het lichaam
- Ongevoelig voor contactgeluid
- Lineair frequentieverloop
- Vrijwel ongevoelig voor zweet door de toepassing van het gepatenteerde tandemmembraan. Deze constructie bestaat uit twee afzonderlijke membranen, op elke zijde van de membraanring een. De onderste is elektrisch actief en vormt in combinatie met de contra-elektrode de capacitieve geluidsmodulator. De bovenste membraan is passief en sluit de microfoon af voor zweet. De permanente afsluiting van de behuizing wordt gegarandeerd door een siliconenring. Omdat de membranen zeer klein en dun (minder dan $1\ \mu\text{m}$) zijn, speelt het akoestisch gezien absoluut geen rol dat ze uit verschillende materialen bestaan, ze trillen in een groot frequentiebereik net als bij een tandem.

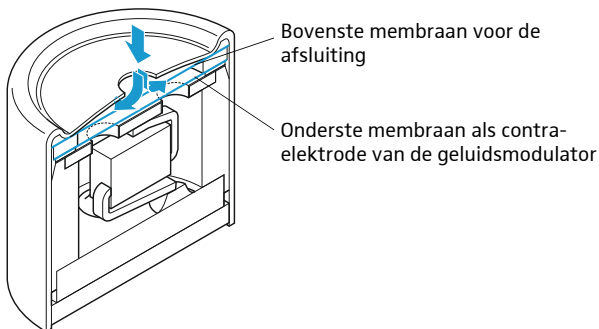

Hoogteaanpassing met behulp van opsteekbare kappen

Bij de microfoon worden twee kappen met verschillende lengten geleverd. Met deze kappen kunt u de hoogte aanpassen.

Schuif de kap tot de tweede vergrendelring over de kop van de microfoon. Raadpleeg tevens het frequentiediagram in de bijlage.

- Korte kap: MZC2-1 Art.nr. 076612
- Lange kap: MZC2-2 Art.nr. 076645

Schminkbescherming

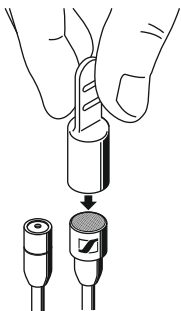

Wanneer u de MKE2 Gold op het lichaam bevestigt en u wilt schminken, kunt u de microfoon het beste beschermen met de schminkbescherming. Deze bescherming wordt gewoon over de microfoon (met of zonder kap voor de hoogteaanpassing) geschoven, zodat geen schmink in het gaas dringt. De schminkbescherming wordt vlak voor het optreden weer verwijderd.

De schminkbescherming is verkrijgbaar als accessoire.

De microfoon bevestigen

U kunt de microfoon zowel aan de kleding als op het lichaam bevestigen, dit is afhankelijk van de toepassing.



Bevestiging aan de kleding

U bevestigt de microfoon met de klem MZQ 02 Gold aan de revers, stropdas, kraag van uw overhemd, in een knoopsgat enz. De microfoonhouder kan in de klem 90° worden gedraaid.

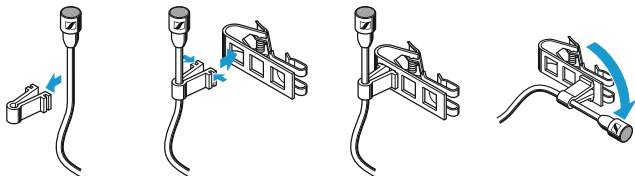

Gebruik voor dunne stoffen (bijv. Zijde) a.u.b. de buitenste houder, daar is de klemkracht het groots.

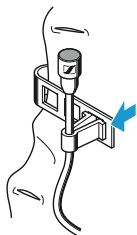

Wanneer het materiaal van uw kleding dittoelaat, kunt u de microfoon met de speld MZS 2 bevestigen. Deze bevestiging is veelsteviger en is bovendien handig wanneer uw kleding geen kragen of omslagen heeft waaraan de klem MZQ 2 stevig kan worden bevestigd.



Met de tweedelige magneethouder MZM10 en MZM 2 kan de microfoon onzichtbaar aan de kleding worden bevestigd. Meestal zorgt het materiaal van de kleding ervoor dat de microfoon niet wordt verschoven. Bij heel gladde stoffen zorgt het bijgeleverde koord voor een stevigere bevestiging aan de achterzijde.

Voorbeelden

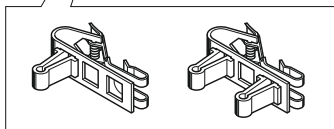
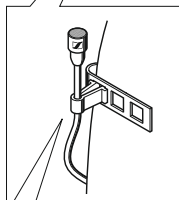
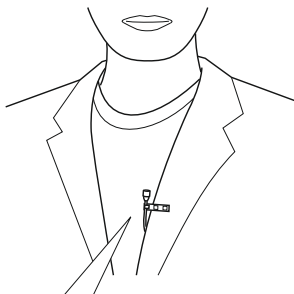
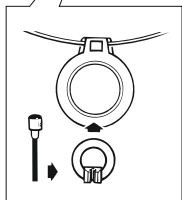
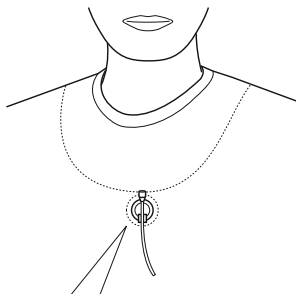

Bescherming tegen wind

Indien van dichtbij in de microfoon wordt gesproken bij buitenopnamen is ademhalings- en windgeruis vaak een storende factor. Met de windbeschermkappen MZW 2 en MZW 02 worden deze geluiden aanzienlijk verminderd

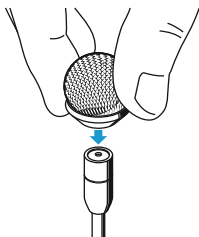

Gebruik in eerste instantie de windbeschermkap MZW 2. Ademhalings- en windgeruis wordt maximaal ca. 20 dB verminderd.

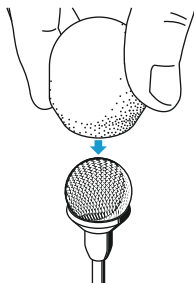

Om dit geruis met nog eens 10 dB te verminderen gebruikt u eveneens de schuimrubberkap MZW 02.

MZW 2 en MZW 02 zijn beiden verkrijgbaar als accessoire.

Frequentieverloop van de microfoon MKE 2 Gold bij buitenactiviteiten

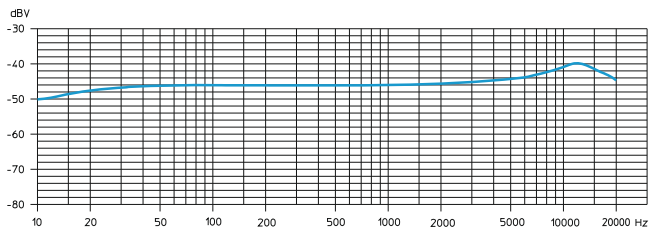

MKE 2 Gold – Vergelijk van de technische gegevens en de leveromvang

MKE 2...	-2R Gold (anthraciet) -2R-3 Gold (beige)	-4 Gold (anthraciet) -4-3 Gold (beige)	-5 Gold (anthraciet) -5-3 Gold (beige)	-60 Gold (anthraciet)
Richtkarakteristiek	Kogel			
Frequentieweergave	20-20.000 Hz \pm 3 dB			
Onbelaste werking frequentiefactor veld (1 kHz)	5 mV / Pa \pm 2,5 dB			
Nominale impedantie	1000 Ω			
Min. afsluitimpedantie	4,7 k Ω			
Geluidsdrukniveau A-waarde (DIN IEC 651) CCIR-waarde (CCIR 468-1)	26 dB 39 dB		27 dB 40 dB	
Max. geluidsdrukniveau	142 dB			
Voeding	uit zender SK 2012	uit zender SK 3063-U	open kabeleinde	uit K6/K6P voedings-moduul
Stekker	Mikrodot	Speciale stekker 4-polig	—	Speciale stekker systeem K6
Kabellengte	1,6 m		4 m	3 m
Diameter v.d. microfoon	4,8 mm			
Gewicht (zonder stekker + kabel)	1 g			
In leveromvang van microfoon:	Korte kap MZC 2-1, Lange kap MZC 2-2, Gebruiksaanwijzing			

Verklaringen van de fabrikant

Garantie

Sennheiser electronic GmbH & Co. KG verleent op dit product een garantie van 24 maanden.

De op dit moment geldende garantiebepalingen kunt u downloaden van het internet onder www.sennheiser.com of bij uw Sennheiser-leverancier opvragen.

In overeenstemming met onderstaande eisen

WEEE-richtlijn (2012/19/EU)

Lever het apparaat aan het einde van de levenscyclus in bij één van de plaatselijke verzamelpunten of een recyclingbedrijf.





CE-overeenstemming

- RoHS-richtlijn (2011/65/EU)
- EMC-richtlijn (2014/30/EU)

De verklaring is op internet onder www.sennheiser.com beschikbaar.

Aan de eisen is voldaan voor

- Europa  EMC EN 55103-1/-2
- USA FCC 47 CFR 15 subpart B
- Canada Industry Canada CAN ICES-3 (B)/NMB-3(B)
- China 
- Australië/Nieuw-Zeeland 

Appendix



Microphone placed in the middle of the forehead

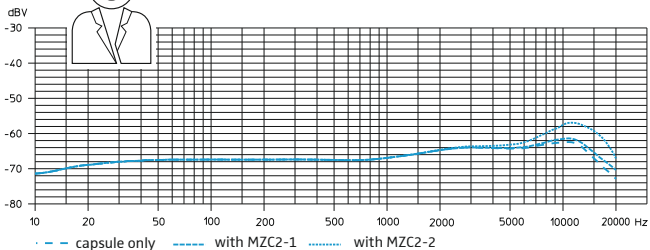

Microphone placed in the corner of the mouth
distance to the mouth 3 cm

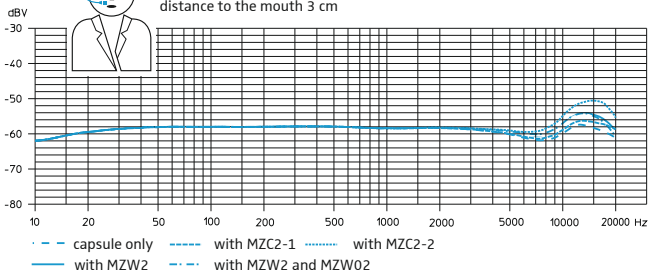

Microphone placed on the chest, distance to the mouth 25 cm

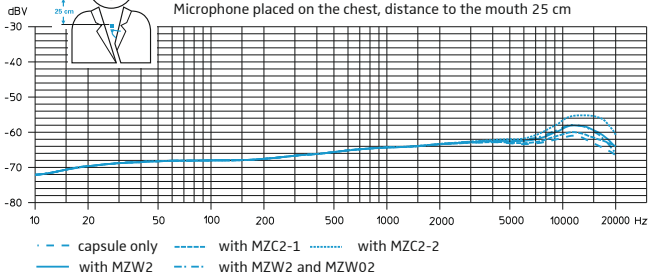



Sennheiser electronic GmbH & Co. KG

Am Labor 1, 30900 Wedemark, Germany
www.sennheiser.com

Publ. 07/15, 077490 /A05